

新潟県室内テニス選手権大会(シングルス部)

期 日	平成26年1月18日(土)・19日(日)		
会 場	マリブルーテニススクール	新潟市中央区紫竹山6-2-12	TEL 025-244-1616
主 催	新潟県テニス協会		
主 管	新潟市テニス協会		
協 賛	ヨネックス		
種 目	一般男子・一般女子・35歳以上男子・45歳以上男子・55歳以上男子・65歳以上男子		
使 用 球	YONEX(ヨネックス) マッスルパワートーナメント TMP80		
参 加 料	本大会は、ワンコイン制度の対象大会です。参加にあたり、参加料とは別途、各種目ワンコイン制度100円を負担願います。 一般 6, 100円 (参加料6, 000円+ワンコイン制度100円) ジュニア 4, 100円 (参加料4, 000円+ワンコイン制度100円) (当日徴収)		
競 技 方 法	[一般男子]・[一般女子] 8ゲームプロセット(12Pタイブレーク) [35歳以上男子]・[45歳以上男子]・[55歳以上男子] 8ゲームプロセット (12Pタイブレーク) 1. 審判はセルフジャッジ(原則) 2. 試合前のウォーミングアップは、初戦のみ3分以内とします。以後の試合はサーブ4本とします。 3. 試合進行は本部掲示のオーダーオブプレーに従ってください。		
そ の 他	① 「補欠」の選手は「オーダーオブプレー表」に記載の、受付時刻までに受付を済ませて下さい。 (種目により時間・受付会場が異なるためよく確認して下さい。) ② 新潟県テニス協会 ローカルルール を採用します。 a. インプレー中にラケットを除く衣類、持ち物を落としてもペナルティは課せられない。 b. アンパイアー人の試合でも、サービスレットはセルフジャッジのルールと同様とする。 c. 服装・用具の「ロゴ」は大きさ・数は自由とする。 d. 11月から3月に開催される大会はテニスウェアを着用し、ウォームアップスーツ(上下)の着用を可とする。(Tシャツは不可) ③ 不測の事態が生じた場合は、主催者の判断で試合方法などを変更することがあります。 ④ 試合中の負傷・事故について応急手当は行いますが、その後の責任は負いません。 ⑤ 大会事務局への (試合前日)新潟市テニス協会事務局 TEL025-245-6322 (9:15~16:15) 問合せ (試合当日)法龍院 充 TEL080-4478-2269 メール yixbxin4@i.softbank.jp ⑥ 上記の他は日本テニス協会の規則による。		

大会役員	会 長	米 山 勉		
	副 会 長	岩 崎 芳 彦	森 春 夫	石 原 法 男
		真 木 山 麓	江 口 司	前 田 奉 司
	ディレクター	法 龍 院 充		
	アシスタントディレクター	田 中 晃		
	レフリー	白 井 浩 昭		
	委 員	マリブルーテニススクール スタッフ		

駐車場スペースには限りがあります。近隣トラブルのないようご注意ください。
ご迷惑をお掛け致しますが、よろしくお願い致します。

ゴミは各自お持ち帰り下さい
—ご協力お願い致します—



■一般男子(41)

結 果

ジュニア 開催:1月18日(土)

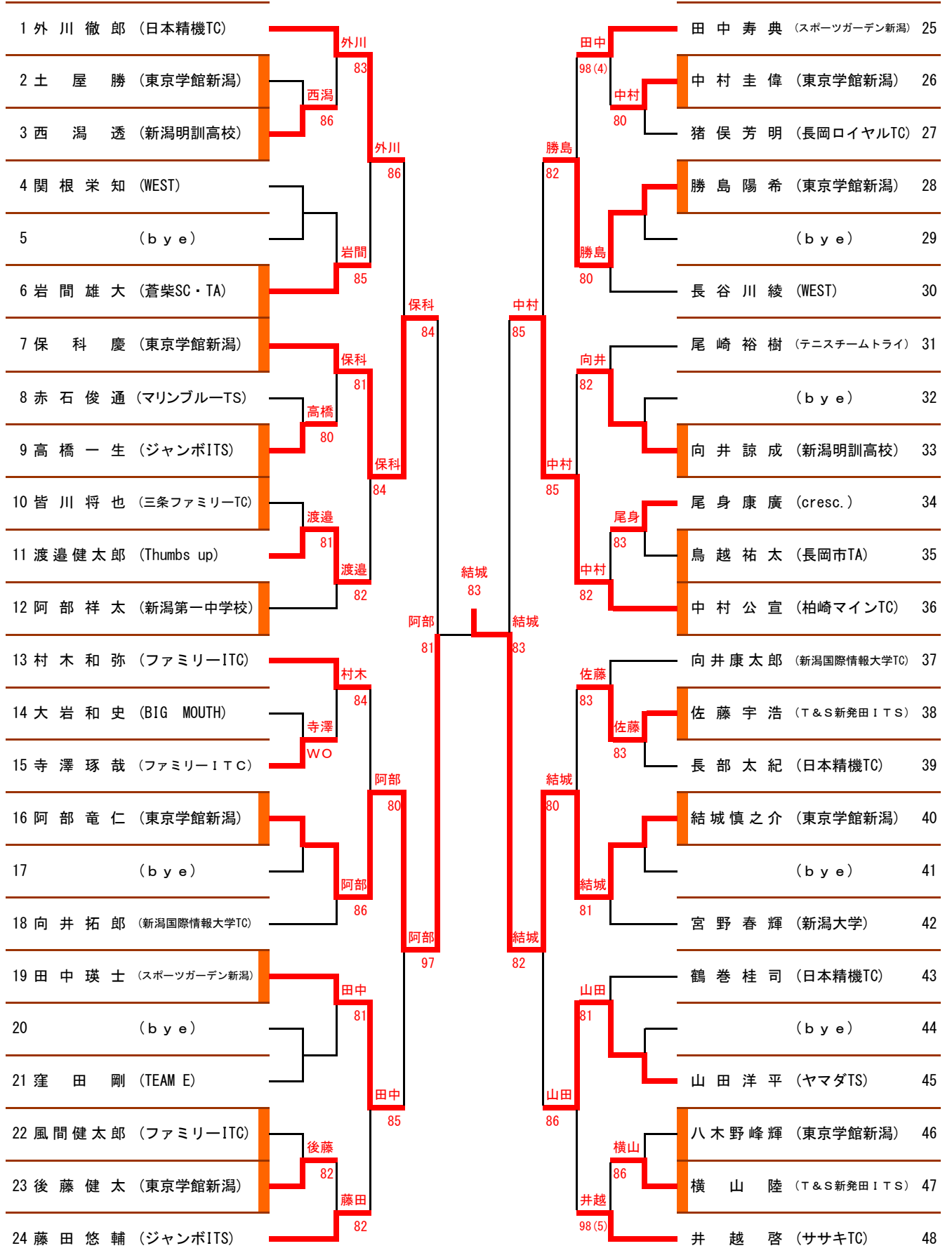

結 果

■45歳以上男子(11)

開催:1月18日(土)

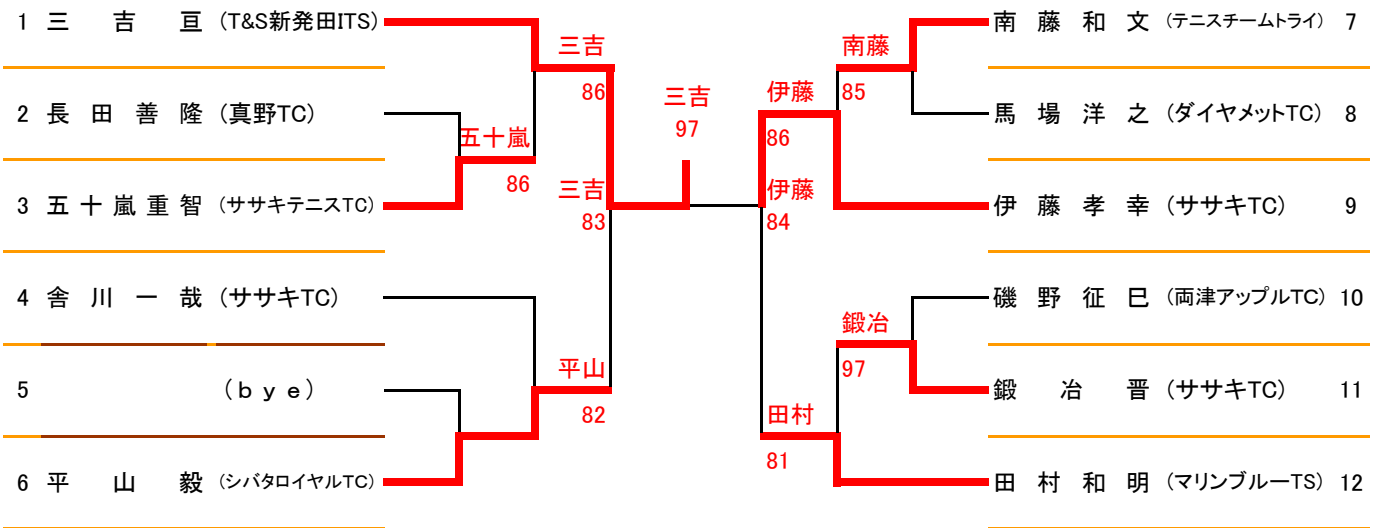

■3位決定戦!

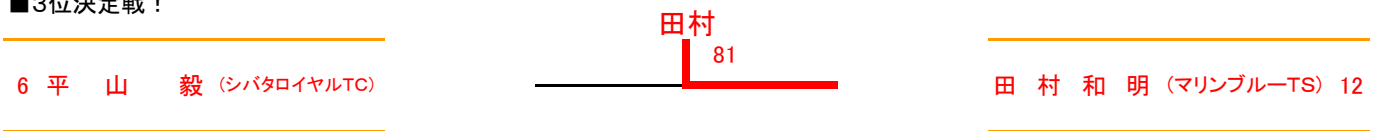

シード 01.三吉亘 02.田村和明

『救急サポーター』登録のお願い

新潟市テニス協会は、「大会参加者」及び「観戦者」を含めた方達の、大会会場における「病気・怪我・事故等」に対して、応急処置(緊急対応)を施すことができる専門家(医師・看護師・救命士・その他医療に携わる方)の方達と協力して、大会参加者の病気・怪我等に対するサポートをしていきたいと考えました。

そこで、大会参加者(観戦者でもOKです)で会場に居る間は、ご協力いただける方を本部にて「救急サポーター登録」(名前を登録していただき、帰る際は削除してお帰りください。)をしていただき、何かあった場合に、本部よりアナウンスをし、会場において対応していただける体制を取っていきたく思います。

皆様のご協力をお願い申し上げます。



■一般女子(16)

結 果

ジュニア

開催:1月19日(日)

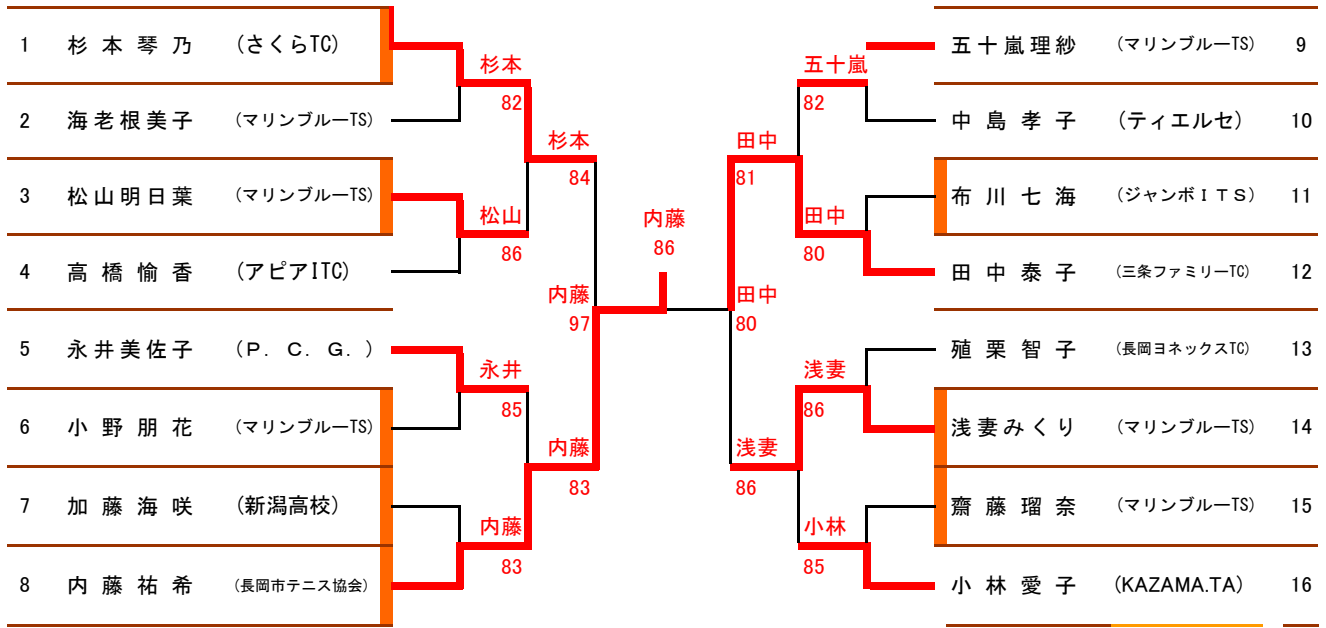

■3位決定戦!

1 杉本琴乃 (さくらTC)

杉本
83

浅妻みくり (マリンプール-TS) 14

シード 01.杉本琴乃 02.小林愛子 03.田中泰子 04.永井美佐子

■35歳以上男子(10)

開催:1月19日(日)

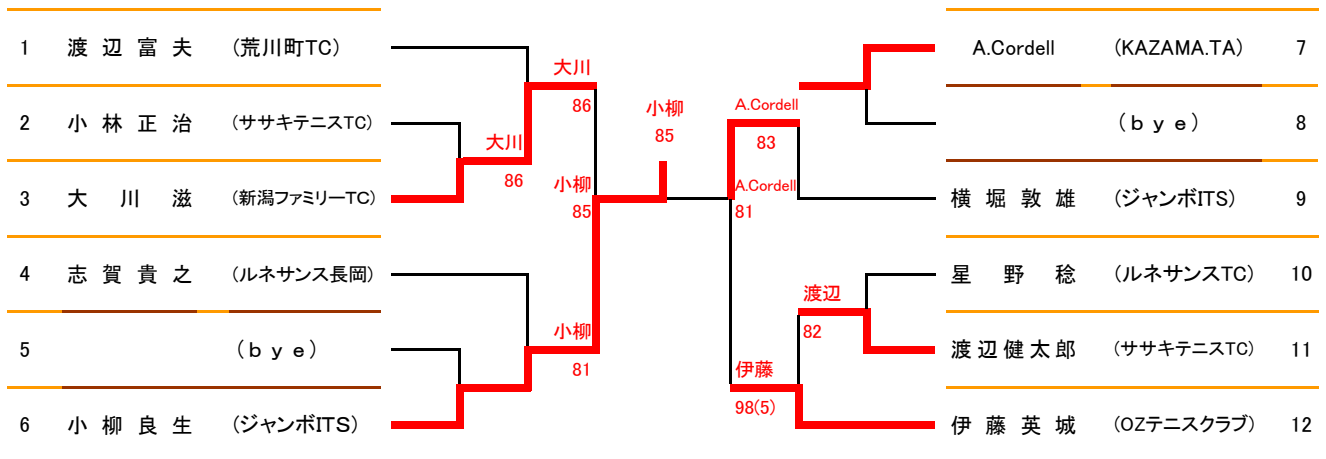

■3位決定戦!

3 大川滋 (新潟ファミリーTC)

大川
83

伊藤英城 (OZテニスクラブ) 12

シード 01.渡辺富夫 02.伊藤英城

■55歳以上男子(11)

開催:1月19日(日)

結 果

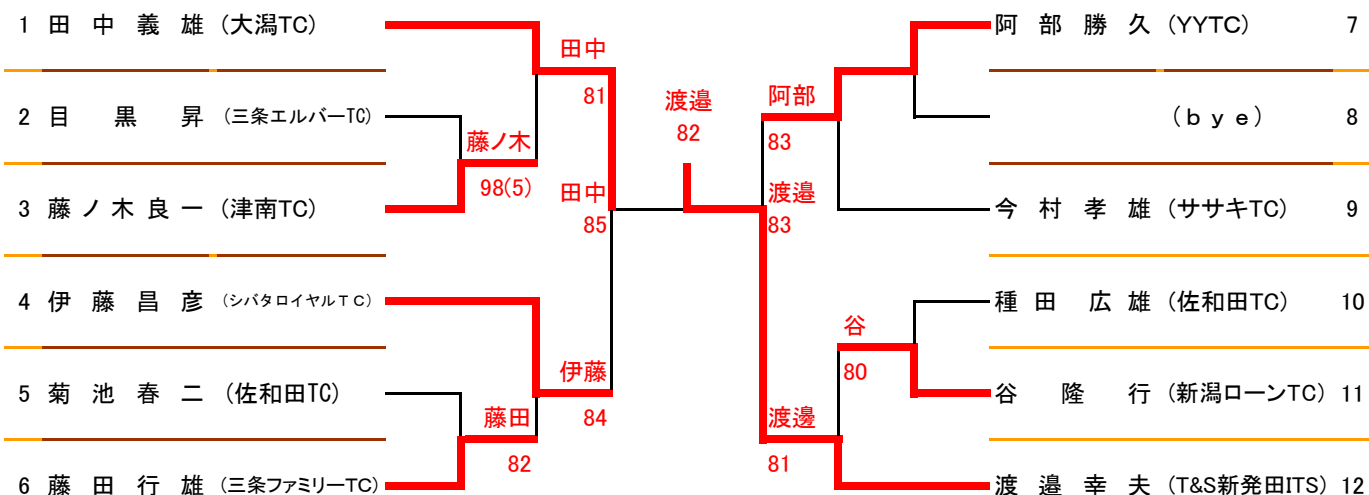

■3位決定戦!



シード 01.田中義雄 02.渡邊幸夫

■65歳以上男子(7)

開催:1月19日(日)

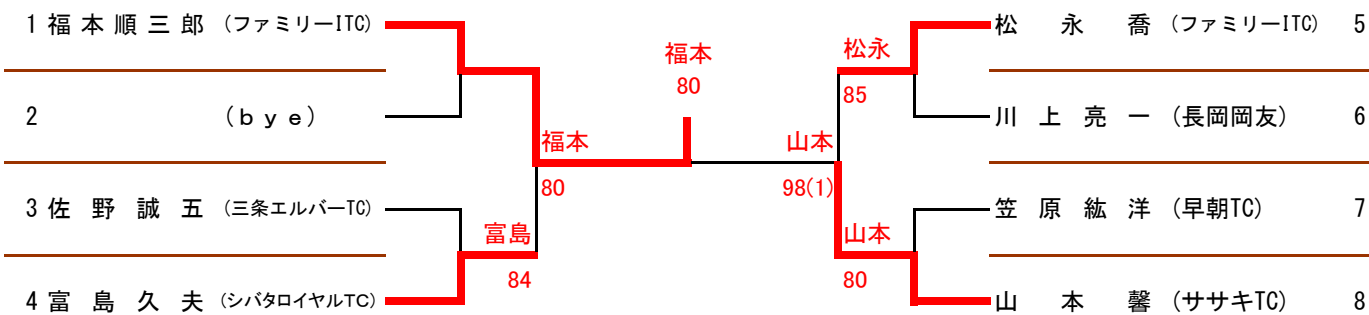

■3位決定戦!



シード 01.福本順三郎 02.山本馨