

新潟県室内テニス選手権大会(シングルス部)

期 日	平成27年1月17日(土)・18日(日)		
会 場	マリブルーテニススクール	新潟市中央区紫竹山6-2-12	TEL 025-244-1616
主 催	新潟県テニス協会		
主 管	新潟市テニス協会		
協 賛	ヨネックス・ダイードリンク株式会社		
種 目	一般男子・一般女子・35歳以上男子・45歳以上男子・55歳以上男子・65歳以上男子		
使用球	YONEX(ヨネックス) マッスルパワートーナメント TMP80		
参加料	本大会は、ワンコイン制度の対象大会です。参加にあたり、参加料とは別途、各種目ワンコイン制度100円を負担願います。 一般 6, 100円 (参加料6, 000円+ワンコイン制度100円) (当日徴収)		

競技方法	全種目 8ゲームプロセット (12Pタイブレーク)
	1. 審判はセルフジャッジ(原則)
	2. 試合前のウォーミングアップは、初戦のみ3分以内とします。以後の試合はサーブ4本とします。
	3. 試合進行は本部掲示のオーダーオブプレーに従ってください。

- そ の 他
- ① 「補欠」の選手は「オーダーオブプレー表」に記載の、受付時刻までに受付を済ませて下さい。
(種目により受付時間が異なるためよく確認して下さい。)
 - ② 新潟県テニス協会 ローカルルール を採用します。
 - a. インプレー中にラケットを除く衣類、持ち物を落としてもペナルティは課せられない。
 - b. アンパイアー人の試合でも、サービスレットはセルフジャッジのルールと同様とする。
 - c. 服装・用具の「ロゴ」は大きさ・数は自由とする。
 - d. 11月から3月に開催される大会はテニスウエアを着用し、ウォームアップスーツ(上下)の着用を可とする。(Tシャツは不可)
 - ③ 不測の事態が生じた場合は、主催者の判断で試合方法などを変更することがあります。
 - ④ 試合中の負傷・事故について応急手当は行いますが、その後の責任は負いません。
 - ⑤ 大会事務局への (試合前日)新潟市テニス協会事務局 TEL025-245-6322 (9:00~15:00)
問合せ (試合当日)法龍院 充 TEL080-4478-2269 メール yixbxin4@i.softbank.jp
 - ⑥ 上記の他は日本テニス協会の規則による。

大会役員	会 長	米 山 勉		
	副 会 長	岩 崎 芳 彦	森 春 夫	石 原 法 男
		真 木 山 麓	小 池 和 公	前 田 奉 司
	ディレクター	法 龍 院 充		
	アシスタントディレクター	田 中 晃		
	レフリー	白 井 浩 昭		
	委 員	マリブルーテニススクール スタッフ		

駐車場スペースには限りがありますので、決められた場所以外での駐車はご遠慮下さい。
なお、駐車違反等の対応は致しかねますのであらかじめご了承ください。
皆様のご協力お願い致します。

ゴミは各自お持ち帰り下さい



結果

1月18日(日)

■一般男子(38)

ジュニア

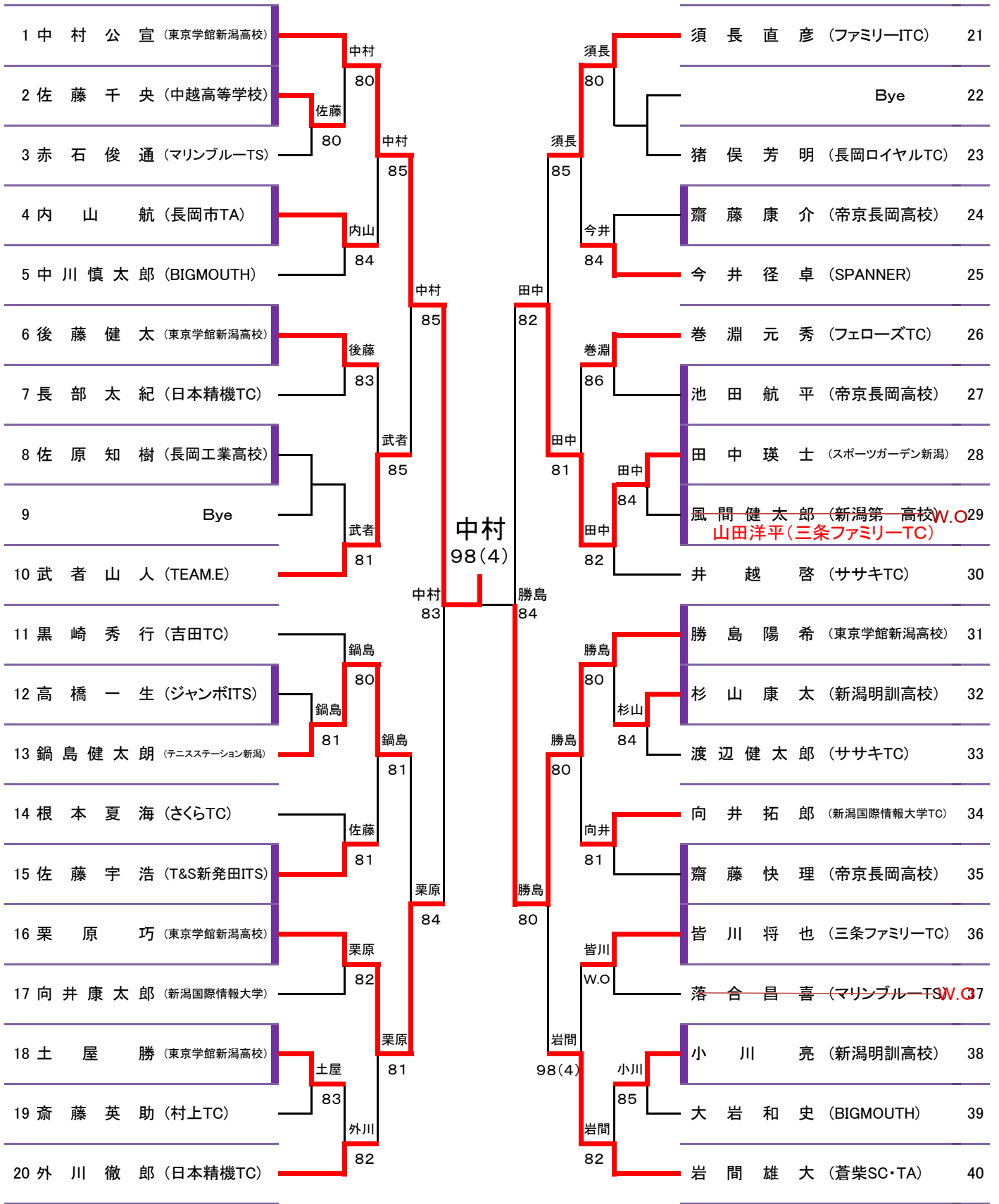

シード 01.中村公宣 02.岩間雄大 03.井越啓 04.黒崎秀行 05.外川徹郎 06.勝島陽希 07.須長直彦 08.武者山人

■35歳以上男子(11)

結果

1月17日(土)

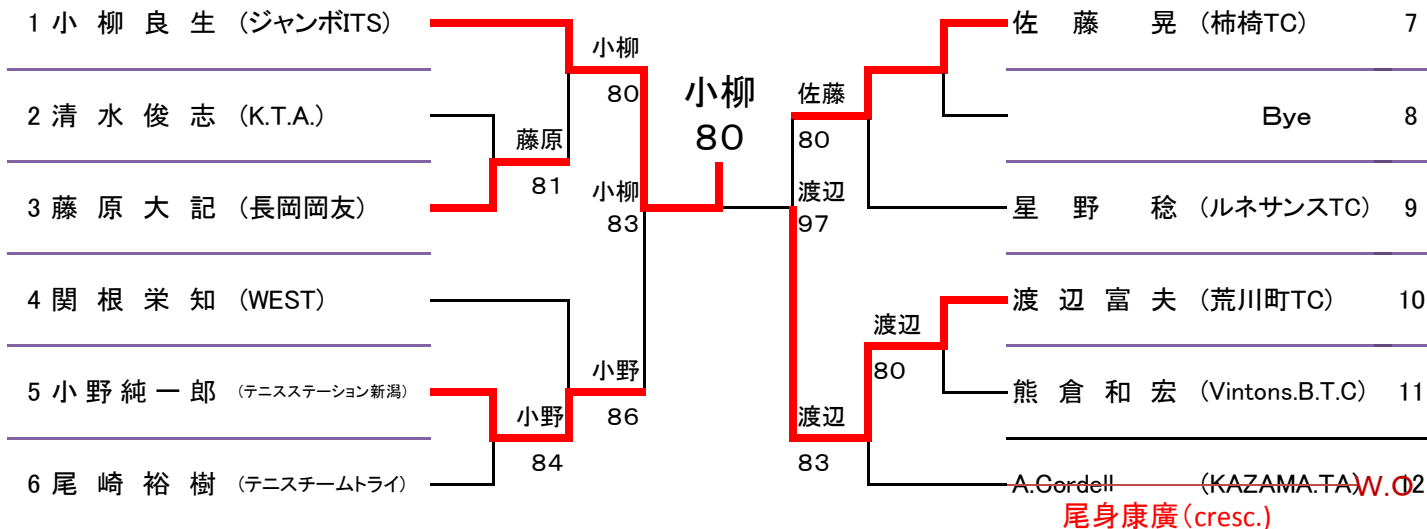

■3位決定戦!

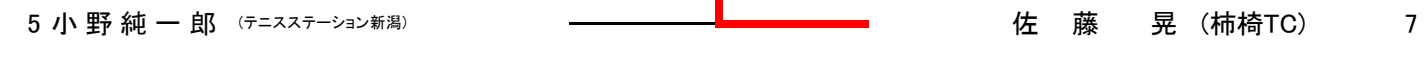

シード 01.小柳良生 02.A.Cordell

■45歳以上男子(9)

結果

1月17日(土)

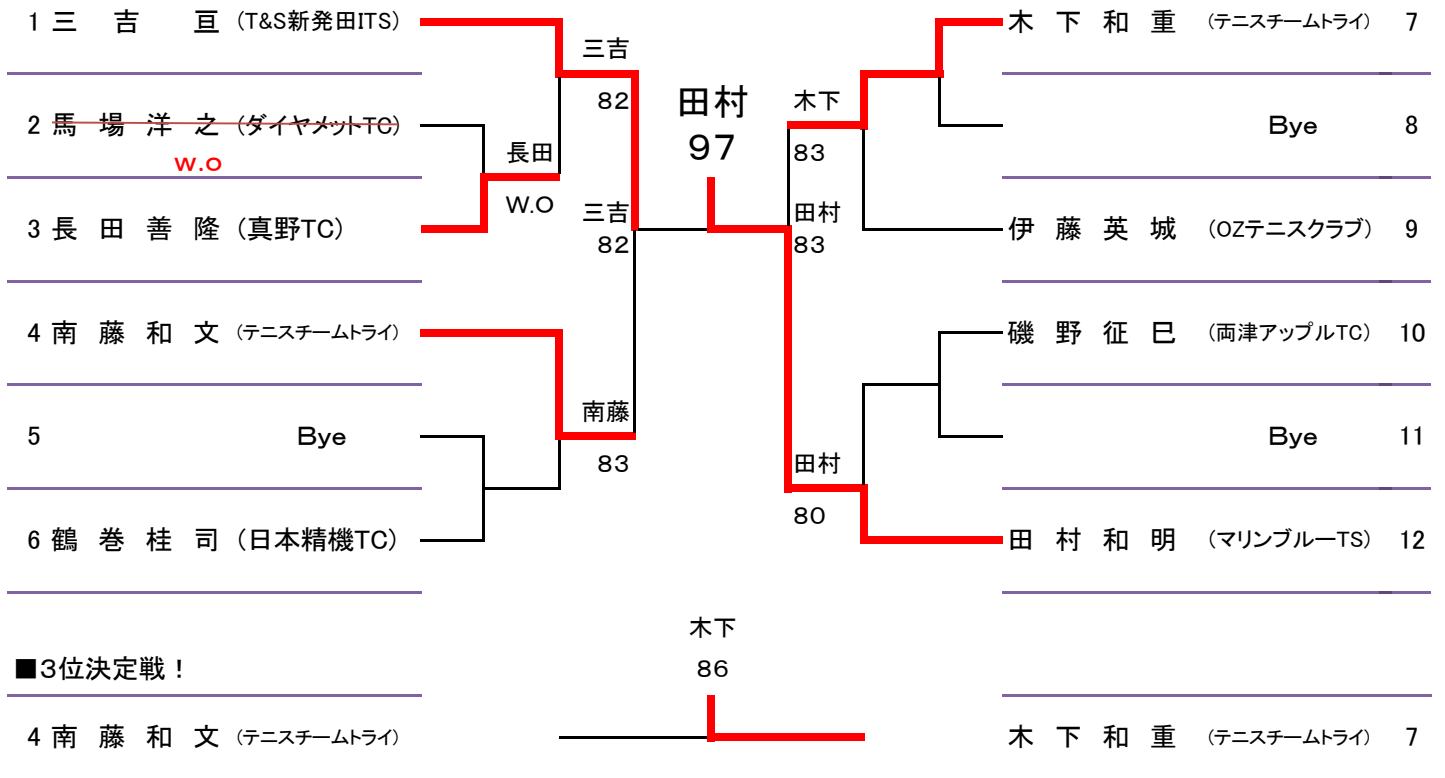

■3位決定戦!

シード 01.三吉 亘 02.田村和明

■55歳以上男子(12)

結果

1月17日(土)

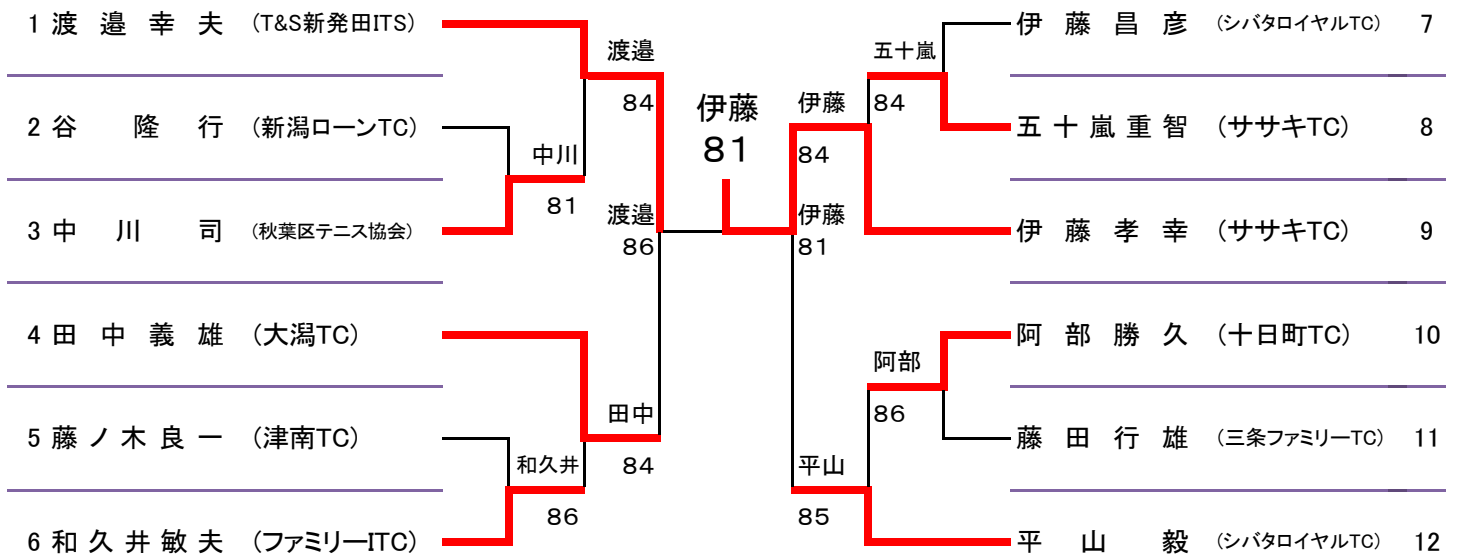

■3位決定戦!



シード 01.渡邊幸夫 02.平山毅 03.伊藤孝幸 04.田中義雄

■一般女子(14)

結果

1月17日(土)

ジュニア

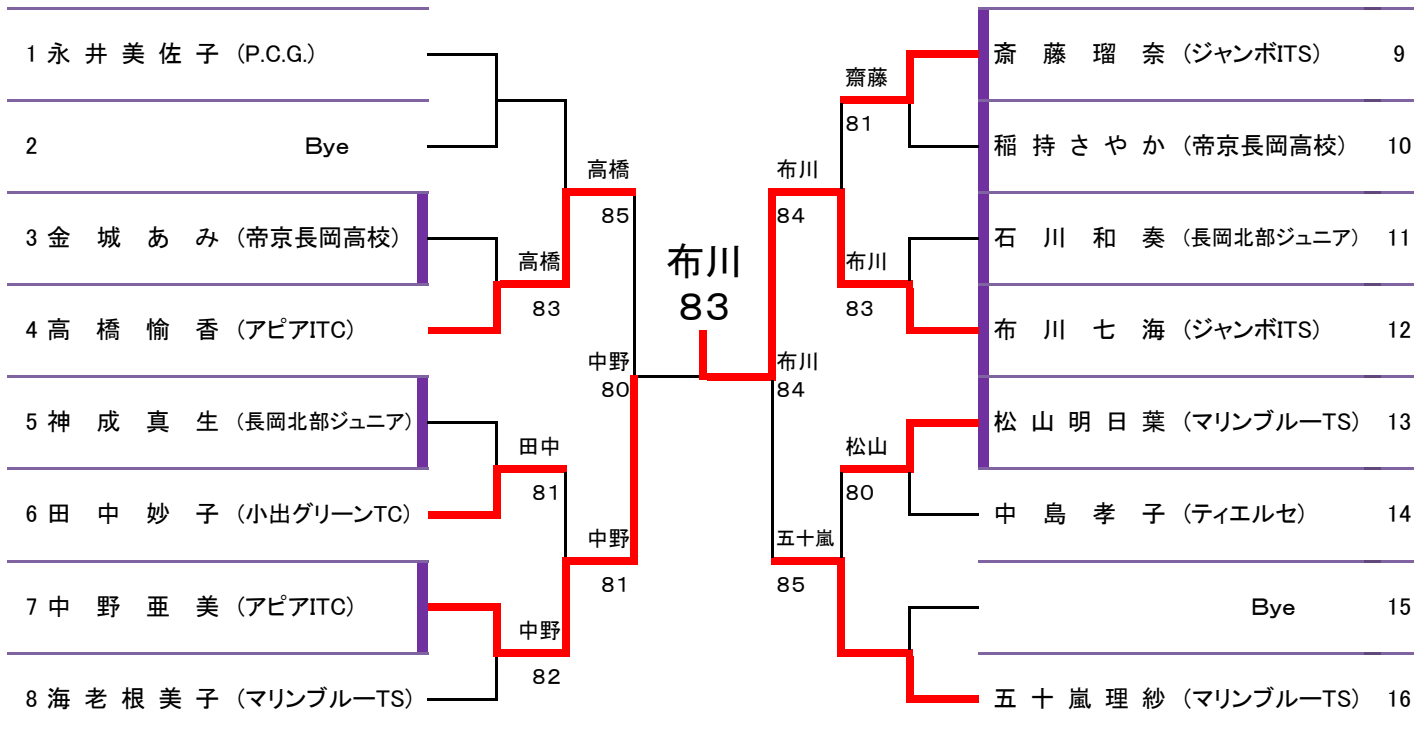

■3位決定戦!

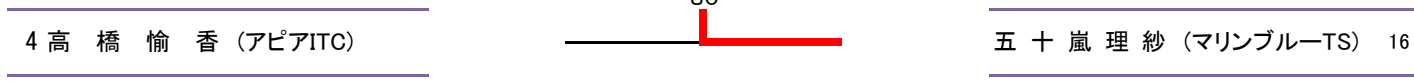

シード 01永井美佐子 02五十嵐理紗 03.布川七海 04.神成真生

平成27年1月17日(土)・18日(日)「新潟県室内テニス選手権大会(シングルの部)」

【主催】新潟県テニス協会 【主管】新潟市テニス協会 【会場】マリンプールTS

■65歳以上男子(7)

結果

1月18日(日)

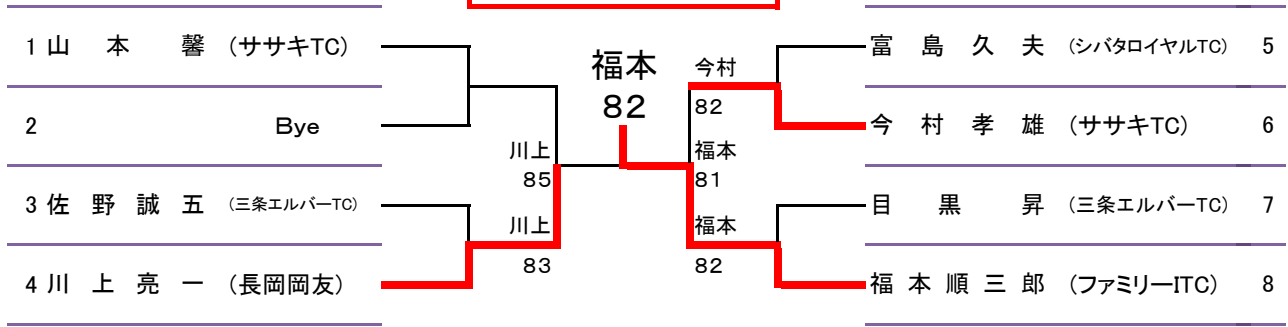

■3位決定戦!

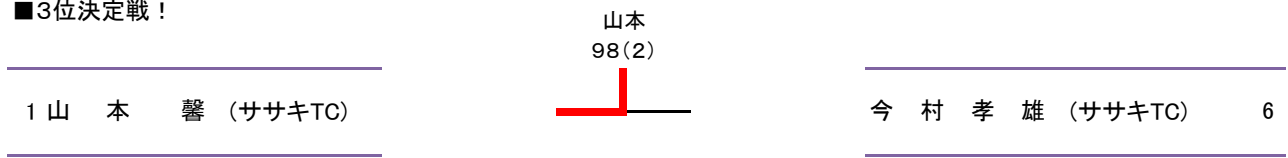

シード 01.山本 馨 02.福本順三郎