

第35回(2022年度)新潟市オープンテニス選手権大会 (ダブルスの部)

主催	新潟市テニス協会			
公認	新潟県テニス協会			
協賛	株式会社 ダンロップスポーツマーケティング			
期日	2022年8月20日(土)	種目	一般女子・女子50歳以上	
	2022年8月21日(日)		一般男子・男子45歳以上・男子55歳以上・男子65歳以上	
会場	『新潟市庭球場』 新潟市東区江口114-1			
使用球	ダンロップフォート			
参加料	本大会は、ワンコイン制度の対象大会です。 参加にあたり参加料とは別途、各種目ワンコイン制度100円をご負担願います。 4,500円/組(参加料4,400円+ワンコイン制度100円)(当日徴収)※おつりの無いようにご用意ください			
競技方法	<p>全種目 8 ゲームプロセット(12Pタイブレーク方式)※状況により一部内容を変更する場合あり</p> <ul style="list-style-type: none"> ❖ ボールは全試合ニューボールを使用します。使用球は全て本部に返却してください。 ❖ 審判はセルフジャッジ。 ❖ 7/22 発表のNOPポイントランキングにてシード決定しています。 ❖ 発表したオーダーオブプレー表に記載の『受付時刻』迄に、本部にて『受付』を済ませてください。 『遅刻』(受付時刻迄に本部へ受付の申し出がない)の場合は出場できません。 ❖ 試合での服装は、テニスウェアを着用してください。ロングスパッツの着用を認めます。フェイスマスクの着用を認めません。 ❖ 全試合、試合前のウォーミングアップは3分以内とします。(時間厳守) <ul style="list-style-type: none"> ・ スペース内においてボレーボレー等の打ち合いは、禁止です。 ❖ ゲーム前後の「握手」、プレー中の「ハイタッチ」を禁止します。 ❖ 試合進行は本部掲示のオーダーオブプレーに従ってください。 ❖ ドロー番号の小さい選手がボールを受け取ってください。 ❖ スコアカードは、ドロー番号が小さい選手が赤色を使用してください。 ❖ 結果は勝者が本部にて報告してください。 ❖ 天候、その他不測の事態が生じた場合は、主催者の判断で試合方法などを変更することがあります。 ❖ ルールは日本テニス協会のテニス規則に準じて行います。 ❖ ラッキールーザーを採用しません。 ❖ 試合中の負傷・事故が起きた時は速やかに本部にお知らせください。応急手当は行いますが、その後の責任は負いません。 体調管理等(特に熱中症)には充分ご注意ください。 			
注意事項	<ul style="list-style-type: none"> ➢ 「大会参加に関する注意事項」を確認、厳守してください。 ➢ 「新型コロナウイルス感染症防止対策チェックリスト」を記入し持参のうえ、大会受付に提出をしてください。 			
お願い	<p>新型コロナウイルス感染症防止対策(ガイドライン)を遵守し、安全安心な大会運営にご協力をお願い致します。 ※感染防止及びプレーしている選手の妨げになりますので、「大きな声での会話・声援」等ご注意ください 受付時刻の1R目の選手は、コート設営のご協力をお願いします。(得点板、ベンチなど)</p>			
問合せ	[大会開催前日まで]	新潟市テニス協会	tel.025-250-0566(平日 10:00~15:00)	fax.025-250-5737
	[大会当日]	法龍院 充	携帯 080-4478-2269(開催有無の問合せはお受けできません。)	メール yixbxin4@i.softbank.ne.jp
その他	<p>▶「一般の部」は、NCTポイント対象大会です。 新潟市テニス協会加盟団体のA登録選手は、必ず大会受付時に申請してください。</p> <p>小雨決行ですが、悪天候における中止の有無は、現地にて各自ご確認ください。協会への電話での問合せはお受けできません。 試合中の写真撮影、動画撮影は本部に申請が必要となります。本大会で撮影する場合は、予め本部にて許可を得てください。</p>			
大会役員	[会長]	米山 勉		
	[副会長]	法龍院 充	田中 義雄	石原 法男 森 春夫 藤木 秀成
	[ディレクター]	法龍院 充		
21日(土)	アシスタントディレクター	レフェリー	委員	集合時間
	小林 俊明	藤井 文子	早福寿美子	8:30
22日(日)	アシスタントディレクター	レフェリー	委員	集合時間
	谷口 親夫	江川 三枝子	林 久	8:30

■駐車場における事故、盗難につきましては責任を負いませんのでご注意ください。

■会場内での貴重品等は自己管理でお願い致します。

酷暑が続いております。体調には十分気を付けられ早めの水分補給を心がけてください。

参加選手 注意事項

『感染拡大防止対策ガイドライン』を遵守し、ご協力をお願いします

【大会当日の受付について】

感染予防対策チェックリスト を 事前に準備・記入して、「大会本部」に提出してください。

- ・当日、主催者側で用意はありません。参加者が事前に準備して持参してください。
 - ・自宅にて、参加当日に体温を測り、チェックリストに記入してください。
 - ・「体温」「電話番号」を、必ず記入してください。
- OOP 表に記載の『受付時刻』に来場してください。会場の混雑を避けるため、受付時刻前の入場はご遠慮ください。
- マスクを着用して来場してください。マスクを着用していない方は受付出来ません。 ※当日、主催者側で用意はありません。
- 受付前に、手指消毒を行ってください。
- 参加者は一人1枚チェックリストを記入し、代表1名が二人分の用紙を持って受付をしてください。
- エントリー費はおつりのないように用意し、チェックリストを添えて提出してください。

【感染防止対策についてのご協力】

- 大会当日、体調のすぐれない方の入場を禁止します。
- ※ 自己申告に関わらず、咳などの症状が見られた場合は主催者側の判断によって入場をお断りする場合があります。
- 大会7日前から当日までに、1つでも該当する場合は、参加を取り消してください。
- ア. 発熱や風邪の症状、臭覚や味覚の異常がある場合（目安として37.5度以上の発熱）
- イ. 新型コロナウイルス感染症陽性とされた者との濃厚接触がある場合
- ウ. 同居家族や身近な知人に感染が疑われる方がいる場合
- エ. 過去7日以内に政府から入国制限等がされている国、地域等への渡航又は当該在住者との濃厚接触がある場合
- オ. 過去7日以内に「緊急事態宣言」「まん延防止等重点措置」地域への往来・在住者との濃厚接触がある場合
- 大会会場に入場できるのは、選手・大会役員になります。出場者以外の来場はご遠慮ください。
- 試合終了後は速やかに会場を退出してください。自身の試合終了後の観戦は、ご遠慮ください。
- 大会後 7日以内に、新型コロナウイルス感染症を発症した場合、又は疑いがわかった場合は、速やかに事務局(025-250-0566)へ連絡してください。

【会場内での注意事項】

安心してご参加いただくためにも
是非、積極的な活用をお願いします

- 待機中・プレー中ともに感染予防に努めてください。

- ・「プレー中以外のマスク着用」「手洗い・手指消毒」「三密の回避」にご協力ください。
- ・大会本部・ホワイトボード前に密集しないようご注意ください。

- ・トイレ・更衣室は、密集を避けてご利用ください。
特に更衣室は、利用人数に注意し会話を避けできるだけ短時間でご利用ください。

- ・観覧席ベンチは、1台につき最大3人までとします。

- ・個々に、必要な水分補給と飲食は可能ですが、他の選手との食べ物の分け合い等はご遠慮ください。



【スコアカード】を使用しますが、以下のルールに従ってください

「第1ゲームを取った方」が、ゲーム終了までカードの入替を行ってください

- ◆ 大会当日までに新型コロナウイルス感染症の感染拡大等の状況によっては急遽、大会中止をすることがありますのでご了承ください。

大会の中止等の連絡は、ホームページからとなりますのでご覧ください。

協会 HP にて[メルマガ登録]すると「エントリーの確認」「ドロー発表」「急な変更」等お知らせメールを通知します。

大会参加者 新型コロナウイルス感染症防止対策チェックリスト

会場入場者はチェックリストの提出が必要です。自宅で当日記入して、大会受付に提出してください。

※印刷はモノクロで構いません

● 下記の項目にひとつでも該当する場合は、本日の大会参加を自粛いただきますようご協力をお願いします。

チェック項目		チェック欄
1	利用当日の体温に異常がない	
2	利用7日間において以下の事項の有無	/
ア	発熱や風邪の症状、嗅覚や味覚の異常がない	
イ	新型コロナウイルス感染症陽性とされた者との濃厚接触がない	
ウ	同居家族や身近な知人に感染が疑われる方がいない	
エ	過去7日以内に政府から入国制限等がされている国、地域等への渡航又は当該在住者との濃厚接触がない	
オ	過去7日以内に「緊急事態宣言」「まん延防止等重点措置」地域への往来・在住者との濃厚接触がない	

当日体温

※必須

※記入いただいた個人情報は、新型コロナウイルス感染症防止に係ること以外の目的には利用しません。

開催日： 2022年 月 日 (曜日)

※会場・クラスは、該当するものに○をつけてください

大会名： _____

会場： 江口 ・ 豊栄 ・ 白根 ・ コスポ _____

ドローNo. : _____

クラス： 男 女 ・ M S F _____

A会員ID: _____ ※必須

氏名： _____ ※必須 電話番号： _____ ※必須

(所属団体名： _____)

切り取り線

大会参加者 新型コロナウイルス感染症防止対策チェックリスト

会場入場者はチェックリストの提出が必要です。自宅で当日記入して、大会受付に提出してください。

※印刷はモノクロで構いません

● 下記の項目にひとつでも該当する場合は、本日の大会参加を自粛いただきますようご協力をお願いします。

チェック項目		チェック欄
1	利用当日の体温に異常がない	
2	利用前7日間において以下の事項の有無	/
ア	発熱や風邪の症状、嗅覚や味覚の異常がない	
イ	新型コロナウイルス感染症陽性とされた者との濃厚接触がない	
ウ	同居家族や身近な知人に感染が疑われる方がいない	
エ	過去7日以内に政府から入国制限等がされている国、地域等への渡航又は当該在住者との濃厚接触がない	
オ	過去7日以内に「緊急事態宣言」「まん延防止等重点措置」地域への往来・在住者との濃厚接触がない	

当日体温

※必須

※記入いただいた個人情報は、新型コロナウイルス感染症防止に係ること以外の目的には利用しません。

開催日： 2022年 月 日 (曜日)

※会場・クラスは、該当するものに○をつけてください

大会名： _____

会場： 江口 ・ 豊栄 ・ 白根 ・ コスポ _____

ドローNo. : _____

クラス： 男 女 ・ M S F _____

A会員ID: _____ ※必須

氏名： _____ ※必須 電話番号： _____ ※必須

(所属団体名： _____)

新潟市オープンテニス選手権大会(ダブルスの部) オーダーオブプレー表

新潟市テニス協会

(会 場) 新潟市庭球場

(種 目) 一般女子・女子50歳以上

【 8月20日(土) 】

ラウンド	受付時刻	3コート	4コート	5コート	6コート
1	9:00	一般女子1回戦 2 VS 3	一般女子1回戦 8 VS 9	一般女子1回戦 16 VS 17	一般女子1回戦 22 VS 23
2	9:30	一般女子2回戦 4 VS 6	一般女子2回戦 10 VS 12	一般女子2回戦 13 VS 15	一般女子2回戦 19 VS 21
3	10:20	女子50歳以上準決勝 1~2 VS 3~4	女子50歳以上準決勝 5~6 VS 7~8	一般女子2回戦 1 VS 2~3	一般女子2回戦 7 VS 8~9
4	11:00	一般女子2回戦 16~17 VS 18	一般女子2回戦 22~23 VS 24	女子50歳以上 決 勝	女子50歳以上 3位決定戦
5		一般女子準々決勝 1~3 VS 4~6	一般女子準々決勝 7~9 VS 10~12	一般女子準々決勝 13~15 VS 16~18	一般女子準々決勝 19~21 VS 22~24
6		一般女子 準決勝	一般女子 準決勝		
7		一般女子 決 勝	一般女子 3位決定戦		

【 女子50歳以上 】 ※ 受付時刻 / 午前9時 全員集合

ラウンド	受付時刻	10コート	11コート	12コート	13コート
1	9:00	女子50歳以上1回戦 1 VS 2	女子50歳以上1回戦 3 VS 4	女子50歳以上1回戦 5 VS 6	女子50歳以上1回戦 7 VS 8

※番号はドロ－番号です。

■一般女子(20)

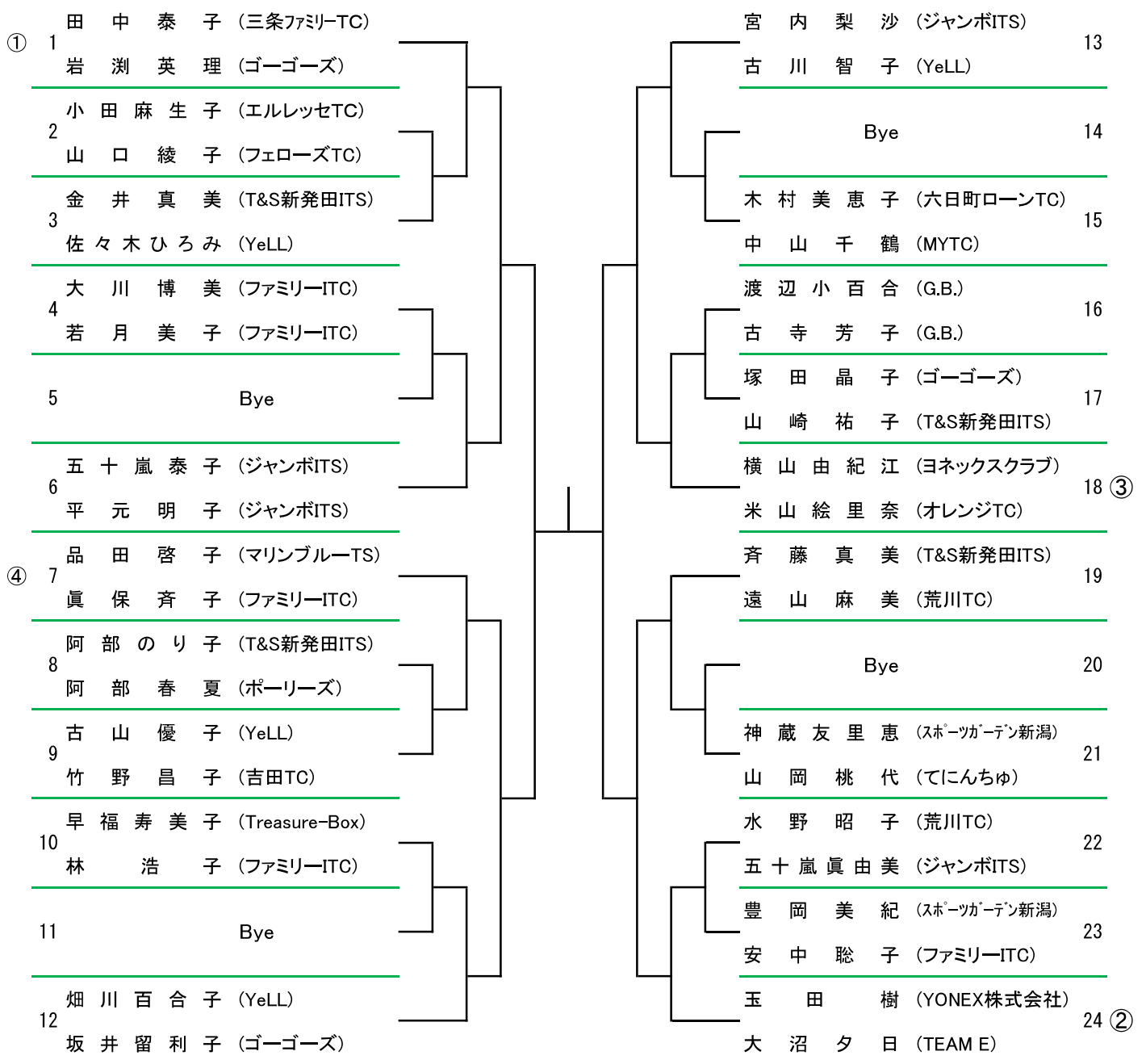

■3位決定戦

シード 1. 田中泰子・岩渕英理 2. 玉田 樹・大沼夕日 3. 横山由紀江・米山絵里奈 4. 品田啓子・眞保斉子

8月20日(土)開催

■女子50歳以上(8)

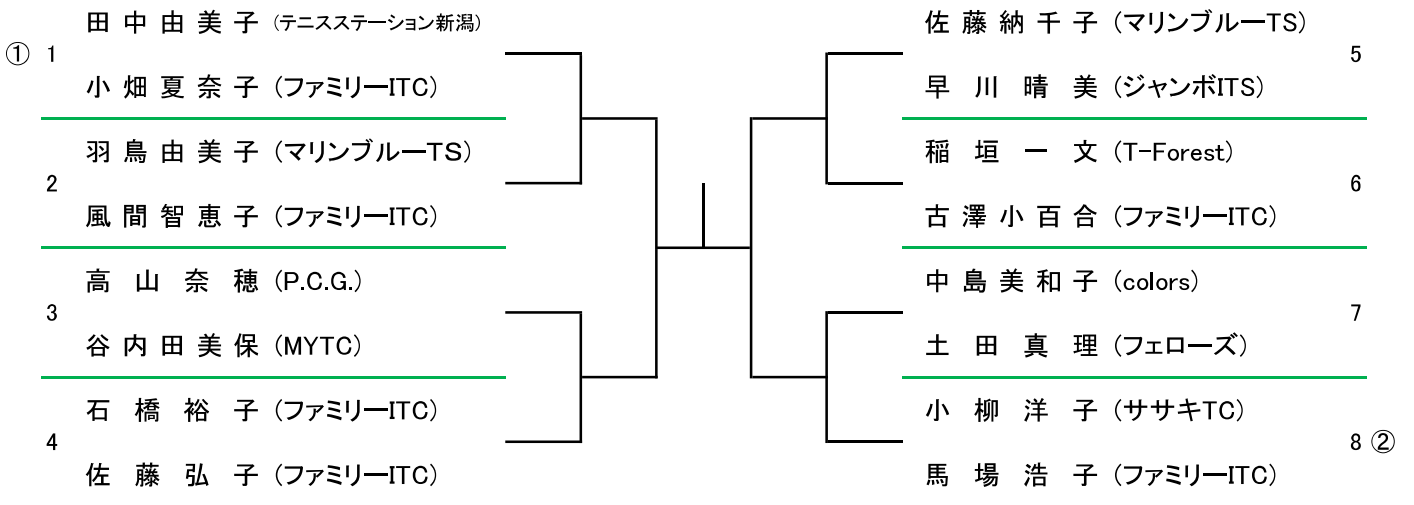

■3位決定戦

シード 1. 田中由美子・小畑夏奈子 2. 小柳洋子・馬場浩子

新潟市オープンテニス選手権大会(ダブルスの部)

オーダーオブプレー表

新潟市テニス協会

(会場) 新潟市庭球場 (種目) 一般男子・男子45歳以上・男子55歳以上・男子65歳以上 【8月21日(日)】

ラウンド	受付時刻	3コート	4コート	5コート	6コート	7コート
1	9:00	一般男子1回戦 3 VS 4	一般男子1回戦 7 VS 8	一般男子1回戦 9 VS 10	一般男子1回戦 11 VS 12	一般男子1回戦 13 VS 14
2	9:30	男子45歳以上1回戦 1 VS 2	男子45歳以上1回戦 3 VS 4	男子45歳以上1回戦 5 VS 6	男子45歳以上1回戦 7 VS 8	男子65歳以上1回戦 3 VS 4
3	10:20	一般男子2回戦 1 VS 3~4	一般男子2回戦 5 VS 7~8	一般男子2回戦 9~10 VS 11~12	一般男子2回戦 13~14 VS 16	男子55歳以上 3位決定戦
4	11:00	男子45歳以上準決勝 1~2 VS 3~4	男子45歳以上準決勝 5~6 VS 7~8	男子65歳以上準決勝 1 VS 3~4	男子65歳以上準決勝 5 VS 8	男子55歳以上 決 勝
5		一般男子準決勝 1~4 VS 5~8	一般男子準決勝 9~12 VS 13~16	男子65歳以上 決 勝	男子65歳以上 3位決定戦	—
6		男子45歳以上 3位決定戦	男子45歳以上 決 勝			
7		一般男子 3位決定戦	一般男子 決 勝			

【男子55歳以上】 ※ 受付時刻 / 午前9時 全員集合

ラウンド	受付時刻	10コート	11コート
1	9:00	男子55歳以上1回戦 1 VS 4	男子55歳以上1回戦 5 VS 8

※番号はドロースタンプ番号です

■一般男子(13)

ジュニア

8月21日(日)開催

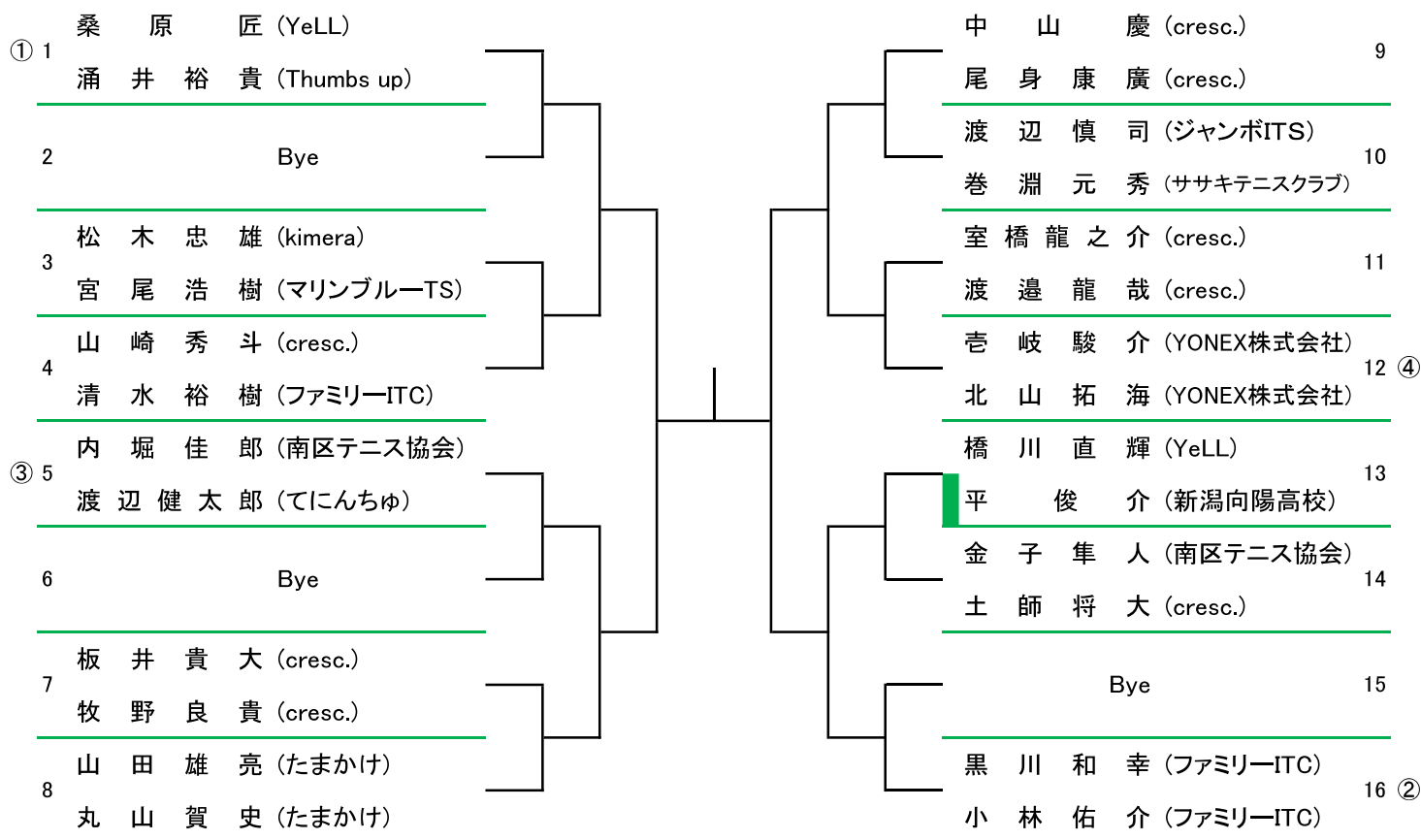

■3位決定戦

シード 1. 桑原 匠・涌井裕貴 2. 黒川和幸・小林佑介 3. 内堀佳郎・渡辺健太郎 4. 吉岐俊介・北山拓海

8月21日(日)開催

■男子45歳以上(8)

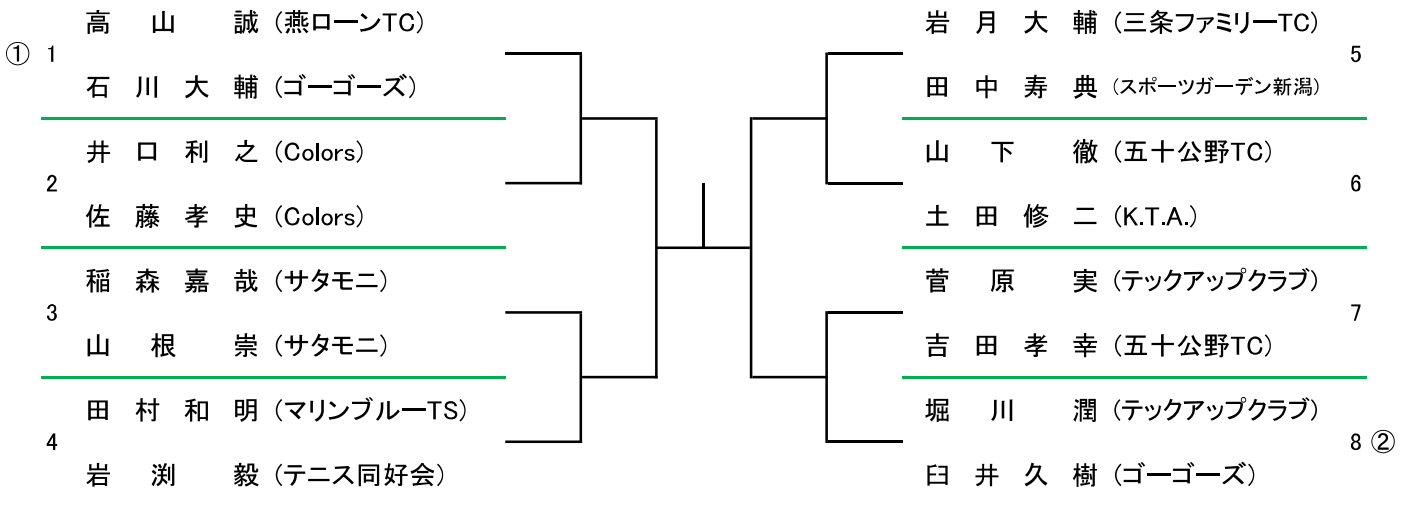

■3位決定戦

シード 1. 高山 誠・石川大輔 2. 堀川 潤・臼井久樹

8月21日(日)開催

■男子55歳以上(4)

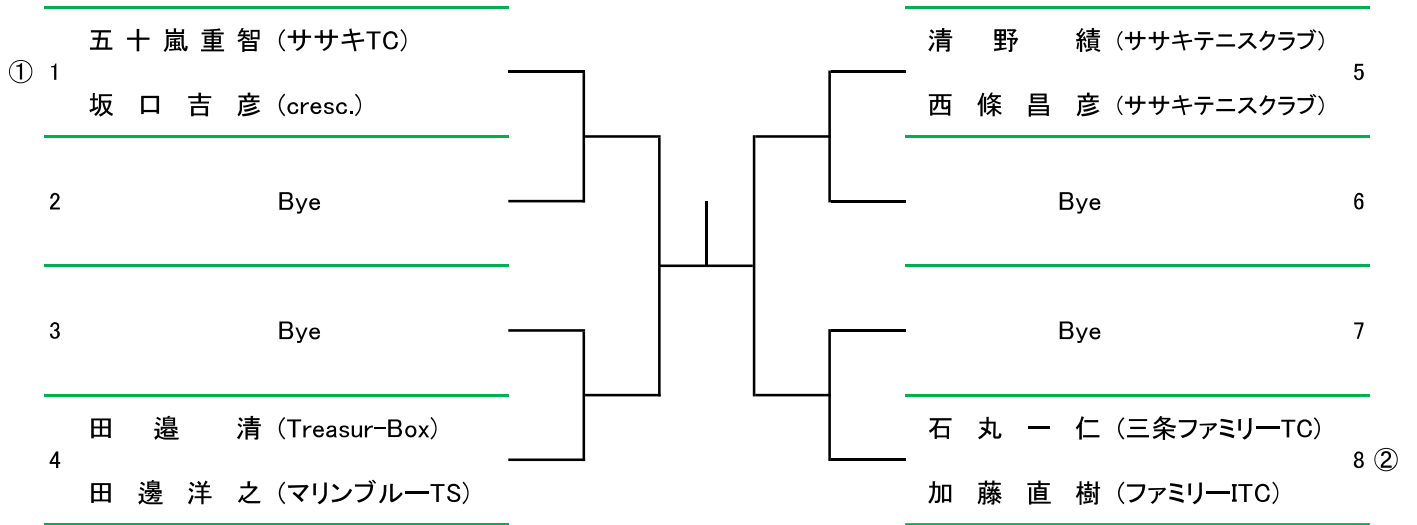

■3位決定戦

シード 1. 五十嵐重智・坂口吉彦 2. 石丸一仁・加藤直樹

8月21日(日)開催

■男子65歳以上(5)

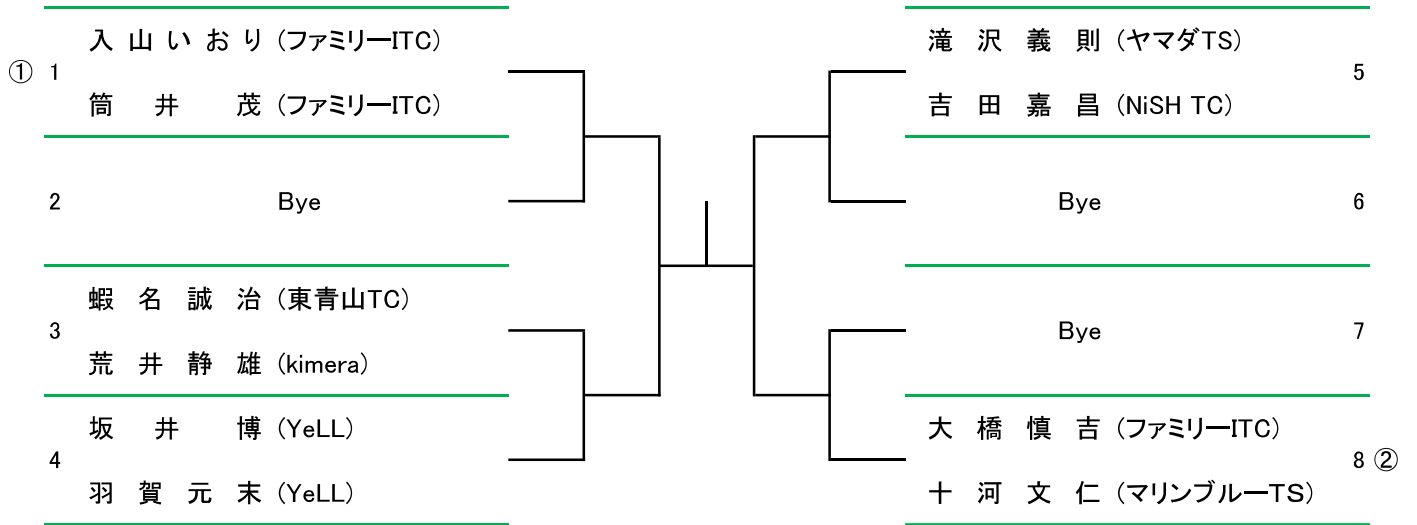

■3位決定戦

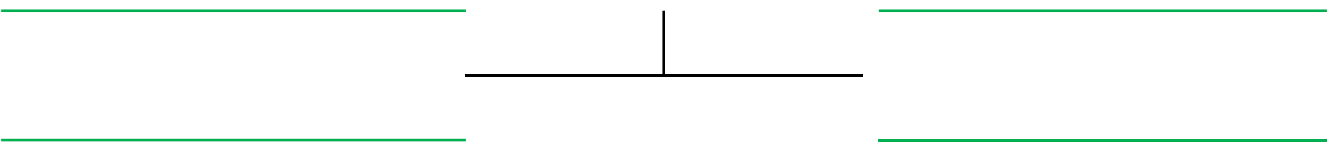

シード 1. 入山いおり・筒井 茂 2. 大橋慎吉・十河文仁