

# 第36回(2022年度) 新潟県室内テニス選手権大会(ダブルスの部)

主催	新潟県テニス協会		
主管	新潟市テニス協会		
協賛	株式会社 ダンロップスポーツマーケティング・ダイードリンク株式会社		
期日	2023年2月19日(日)		
会場	『fit ファミリーITS』	新潟市中央区小張木2-16-67	TEL 025-285-0030
	『ジャンボ ITS』	新潟市中央区南出来島1-7-1	TEL 025-285-1933
	『YeLL ITS』	新潟市中央区神道寺2-1-16	TEL 025-243-3451
使用球	ダンロップ・フォート イエロー		
参加料	本大会は、ワンコイン制度の対象大会です。 参加にあたり参加料とは別途、各種目ワンコイン制度100円を負担願います。 6,500円/人(参加料6,400円+ワンコイン制度100円)(当日徴収 おつりの無いようにご用意ください)		

## 競技会場

種目	fit ファミリーITS	ジャンボ ITS	YeLL ITS
一般男子			全試合 8ゲームプロセット(12PT)
一般女子		全試合 8ゲームプロセット(12PT)	
35歳以上男子	全試合 8ゲームプロセット(12PT)		
45歳以上男子	全試合 8ゲームプロセット(12PT)		
55歳以上男子	全試合 8ゲームプロセット(12PT)	—	
65歳以上男子	全試合 8ゲームプロセット(12PT)	—	
40歳以上女子		全試合 8ゲームプロセット(12PT)–	
50歳以上女子	全試合 8ゲームプロセット(12PT)		
60歳以上女子		全試合 8ゲームプロセット(12PT)–	

競技方法	<ul style="list-style-type: none"> <li>● 審判はセルフジャッジ(原則)</li> <li>● 全試合アドバンテージ方式</li> <li>● 全試合、試合前のウォーミングアップは3分以内とします。(参加選手がストップウォッチで計測してください)</li> <li>● 試合進行は本部掲示のオーダーオブプレーに従ってください。進行状況によってコート移動をお願いすることがあります。</li> <li>● コート上を横切るワイヤーにボールが当たった場合ポイントレットとします。(YeLL・ジャンボ会場)</li> <li>● <b>ラッキールーザーは採用しません。</b></li> <li>● ボールは全試合ニューボールを使用します、ドロ番号の小さい選手がボールを受け取ってください。</li> <li>● 試合での服装は、テニスウェアを着用してください。</li> <li>● 結果は勝者が本部にて報告してください。(試合で使用されたボールは本部へ返却してください。)</li> <li>● 天候、その他不測の事態が生じた場合は、主催者の判断で試合方法などを変更することがあります。</li> <li>● ルールは日本テニス協会のテニス規則に準じて行います。</li> <li>● 試合中の負傷・事故がおきた場合は本部にお知らせください。応急手当は行いますが、その後の責任は負いません。万が一ケガ等が生じた場合、保険適用がありますので大会事務局へ申し出てください。</li> </ul>
------	---

注意事項	> <b>「大会参加に関する注意事項」</b> を確認、厳守してください。 > <b>「新型コロナウイルス感染症防止対策チェックリスト」</b> を記入し持参のうえ、大会受付に提出をしてください。
------	---

お願い	新型コロナウイルス感染症防止対策(ガイドライン)を遵守し、安全安心な大会運営にご協力をお願い致します。 <b>「無観客試合」となりますので、一般の方の観戦はできません。(Jrの引率者1名は除く)</b>
-----	--

問合せ	[大会開催前日まで]	新潟市テニス協会	tel.025-250-0566(平日10:00~15:00) fax.025-250-5737
	[大会当日]	法龍院 充	携帯 080-4478-2269(開催有無の問合せはお受けできません。) メール yixbxin4@softbank.ne.jp

その他	試合中の写真撮影、動画撮影は本部に申請が必要となります。希望される方は、本部にて許可を得てください。
-----	--

大会役員	[会長]	米山 勉			
	[副会長]	法龍院 充	田中 義雄	石原 法男	森 春夫 藤木 秀成
	[ディレクター]	法龍院 充			

	fit ファミリーITS	ジャンボ ITS	YeLL ITS
アシスタントディレクター	高田義典	長澤昇一	佐藤泰司
レフリー	土田和矢	清野七口子	—

- 駐車場における事故、盗難につきましては責任を負いませんのでご注意ください。
- 会場内での貴重品等は自己管理をお願い致します。
- 近隣施設の迷惑にならるように駐車してください。

ゴミは各自お持ち帰り下さい。



## 参加選手 注意事項

『感染拡大防止対策ガイドライン』を遵守し、ご協力をお願いします

### 【大会当日の受付について】

**感染予防対策チェックリスト** を 事前に準備・記入して、「大会本部」に提出してください。

・当日、主催者側で用意はありません。参加者が事前に準備して持参してください。

(チェックリストは、新潟市テニス協会 HP よりダウンロードして印刷 または、市内一部テニススクール受付にお問い合わせください。)

- 自宅にて、大会3日前より当日までの体温を測り、チェックリストに記入してください。
- 「電話番号」を、必ず記入してください。
- OOP 表に記載の『受付時刻』に来場してください。会場の混雑を避けるため、受付時刻前の入場はご遠慮ください。
- マスクを着用していない方は受付出来ません。 ※当日、主催者側で用意はありません。
- 受付前に、手指消毒を行ってください。
- 参加者は 1人 1枚チェックリストを記入し、代表 1名が二人分の用紙を持って受付をしてください。
- エントリー費はおつりのないように用意し、チェックリストを添えて提出してください。
- ドロー番号の小さい選手が、ボールを「2球」受け取ってください。(全試合終了後本部に返却してください)

### 【感染防止対策についてのご協力】

- 大会当日、体調のすぐれない方の入場を禁止します。  
※ 自己申告に関わらず、咳などの症状が見られた場合は主催者側の判断によって入場をお断りする場合があります。
- 大会3日前から当日までに、1つでも該当する場合は、参加を取り消してください。
  - ア. 発熱や風邪の症状、臭覚や味覚の異常がある場合 (目安として 37.5 度以上の発熱)
  - イ. 新型コロナウイルス感染症陽性とされた者との濃厚接触がある場合
  - ウ. 同居家族や身近な知人に感染が疑われる方がいる場合
  - エ. 陽性になられた方は、発症日の次の日から7日間の療養機関が試合にかかる場合
  - オ. 濃厚接触者になられた方は、原則陽性者の発症日の次の日から5日間の自粛が終わっていない場合  
(但し2, 3日目の抗原定性検査で陰性の場合は4日目から解除)
- 大会会場に入場できるのは、選手・Jr 引率者1名・大会役員になります。出場者以外の来場はご遠慮ください。**
- 試合終了後は速やかに会場を退出してください。自身の試合終了後の観戦は、ご遠慮ください。
- 大会後 2 日以内に、新型コロナウイルス感染症を発症した場合、又は疑いがわかった場合は、速やかに 事務局 (025-250-0566) へ連絡 してください。

### 【会場内での注意事項】

- 待機中・プレー中 ともに感染予防に努めてください。
  - ・「プレー中以外のマスク着用」「手洗い・手指消毒」「三密の回避」にご協力ください。
  - ・大会本部・ホワイトボード前に密集しないようご注意ください。
  - ・トイレ・更衣室は、密集を避けてご利用ください。  
特に更衣室は、利用人数に注意し会話を避けできるだけ短時間でご利用ください。
  - ・各会場の指示に従ってください。

### 【スコアカード】使用方法について

どなたがスコアカードを入替ても構いません！スコアボード≪0-0≫にしてからスタートしてください。  
但し、試合前後の手指消毒は必ず行ってください！

◆ 大会当日までに新型コロナウイルス感染症の感染拡大等の状況によっては急遽、大会中止をすることがありますのでご了承ください。

大会の中止等の連絡は、ホームページからとなりますのでご覧ください。  
協会 HP にて[メルマガ登録]すると「エントリーの確認」「ドロー発表」「急な変更」等お知らせメールを通知します。  
登録の際は、協会メールアドレスの受信ができるよう、設定をご確認ください。

## 大会参加者 新型コロナウイルス感染症防止対策チェックリスト

会場入場者はチェックリストの提出が必要です。大会受付に提出してください。

※印刷はモノクロで構いません

● 下記の項目にひとつでも該当する場合は、本日の大会参加を自粛いただきますようご協力をお願いします。

チェック項目		チェック欄
1	利用3日前から当日までの体温に異常がない	
2	利用前3日間において以下の事項の有無	
ア	発熱や風邪の症状、嗅覚や味覚の異常がない	
イ	新型コロナウイルス感染症陽性とされた者との濃厚接触がない	
ウ	同居家族や身近な知人に感染が疑われる方がいない	

※記入いただいた個人情報、新型コロナウイルス感染症防止に係ること以外の目的には利用しません。

開催日： 2023年 月 日 ( 曜日)

※会場・クラスは、該当するものに○をつけてください

大会名： \_\_\_\_\_

会場： 江口 ・ 豊栄 ・ 白根 ・ コスポ

ドローNo.： \_\_\_\_\_

クラス： 男 女 ・ M S F

A会員ID： \_\_\_\_\_ ※必須

氏名： \_\_\_\_\_ ※必須  
(所属団体名： \_\_\_\_\_ )

電話番号： \_\_\_\_\_ ※必須

3日前体温

※必須

2日前体温

※必須

前日体温

※必須

当日体温

※必須

切り取り線

## 大会参加者 新型コロナウイルス感染症防止対策チェックリスト

会場入場者はチェックリストの提出が必要です。大会受付に提出してください。

※印刷はモノクロで構いません

● 下記の項目にひとつでも該当する場合は、本日の大会参加を自粛いただきますようご協力をお願いします。

チェック項目		チェック欄
1	利用3日前から当日までの体温に異常がない	
2	利用前3日間において以下の事項の有無	
ア	発熱や風邪の症状、嗅覚や味覚の異常がない	
イ	新型コロナウイルス感染症陽性とされた者との濃厚接触がない	
ウ	同居家族や身近な知人に感染が疑われる方がいない	

※記入いただいた個人情報、新型コロナウイルス感染症防止に係ること以外の目的には利用しません。

開催日： 2023年 月 日 ( 曜日)

※会場・クラスは、該当するものに○をつけてください

大会名： \_\_\_\_\_

会場： 江口 ・ 豊栄 ・ 白根 ・ コスポ

ドローNo.： \_\_\_\_\_

クラス： 男 女 ・ M S F

A会員ID： \_\_\_\_\_ ※必須

氏名： \_\_\_\_\_ ※必須  
(所属団体名： \_\_\_\_\_ )

電話番号： \_\_\_\_\_ ※必須

3日前体温

※必須

2日前体温

※必須

前日体温

※必須

当日体温

※必須

2023年2月19日(日)「新潟県室内テニス選手権大会(ダブルスの部)」



【主催】新潟県テニス協会 【主管】新潟市テニス協会 【会場】ファミリーITS

■オーダーオブプレー表■

\* 遅刻の場合は W. O. (ウォークオーバー) とします。

35歳以上男子(6) 45歳以上男子(11) 55歳以上男子(7)

65歳以上男子(6) 50歳以上女子(12)

ラウンド	受付時刻	第1コート	第2コート	第3コート	第4コート	ラウンド
1	8:50	501	502	503	504	1
2	9:30	351	352	651	652	2
3	10:20	505	506	507	508	3
4	11:00	353	354	653	654	4
5	11:40	509	510	451	452	5
6	12:20	355	655	453	454	6
7	13:00	511	551	552	553	7
8	13:40	455	456	457	554	8
9		458	459	555		9
10		460		556		10

※試合進行の状況によってコート移動をお願いすることがあります。

練習コートはありません。

2023年2月19日(日)「新潟県室内テニス選手権大会(ダブルスの部)」

【主催】新潟県テニス協会 【主管】新潟市テニス協会 【会場】ファミリーITS

■35歳以上男子(6)

2月19日(日)開催

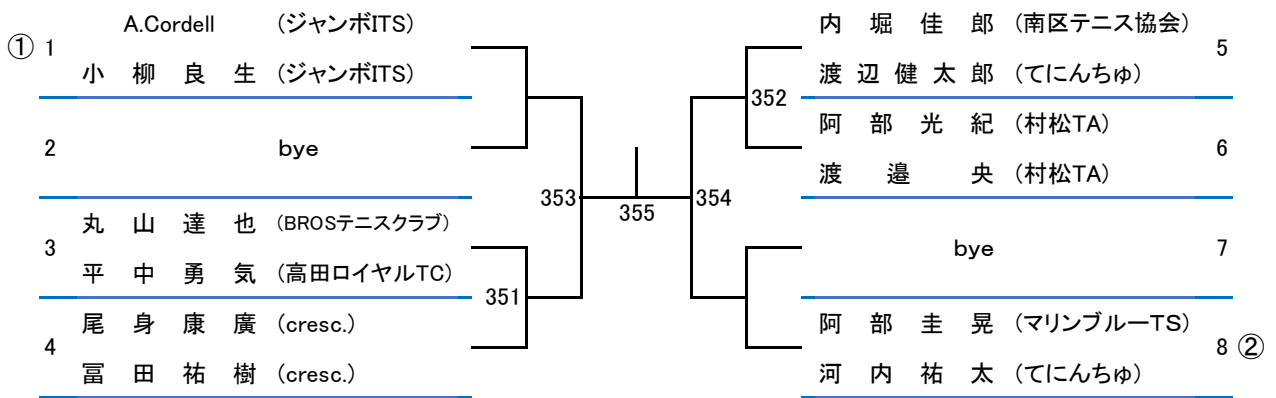

シード ①A. Cordell ・小柳良生 ②阿部圭晃・河内祐太



2023年2月19日(日)「新潟県室内テニス選手権大会(ダブルスの部)」

【主催】新潟県テニス協会 【主管】新潟市テニス協会 【会場】ファミリーITS

■55歳以上男子(7)

2月19日(日)開催

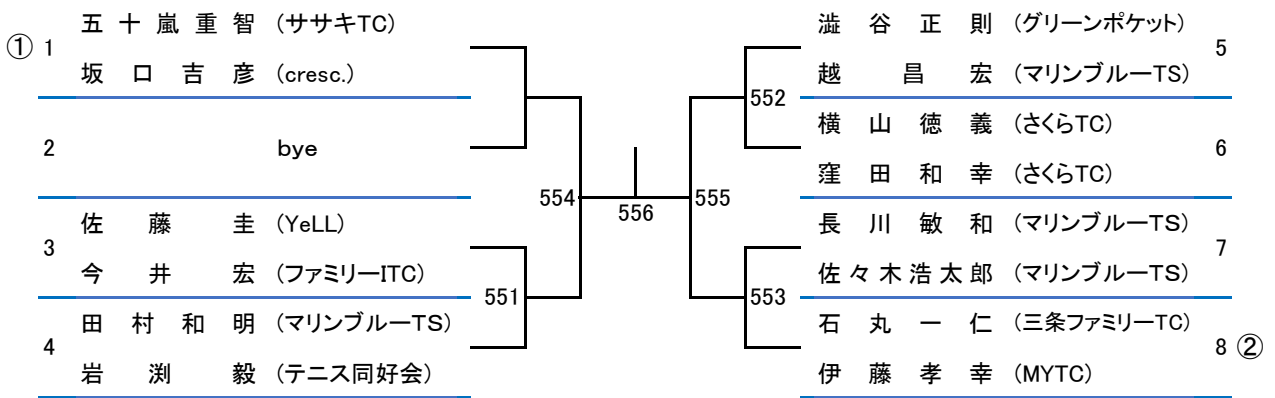

シード ①五十嵐重智・坂口吉彦 ②石丸一仁・伊藤孝幸





2023年2月19日(日)「新潟県室内テニス選手権大会(ダブルスの部)」

【主催】新潟県テニス協会 【主管】新潟市テニス協会 【会場】ファミリーITS

■50歳以上女子(12)

2月19日(日)開催

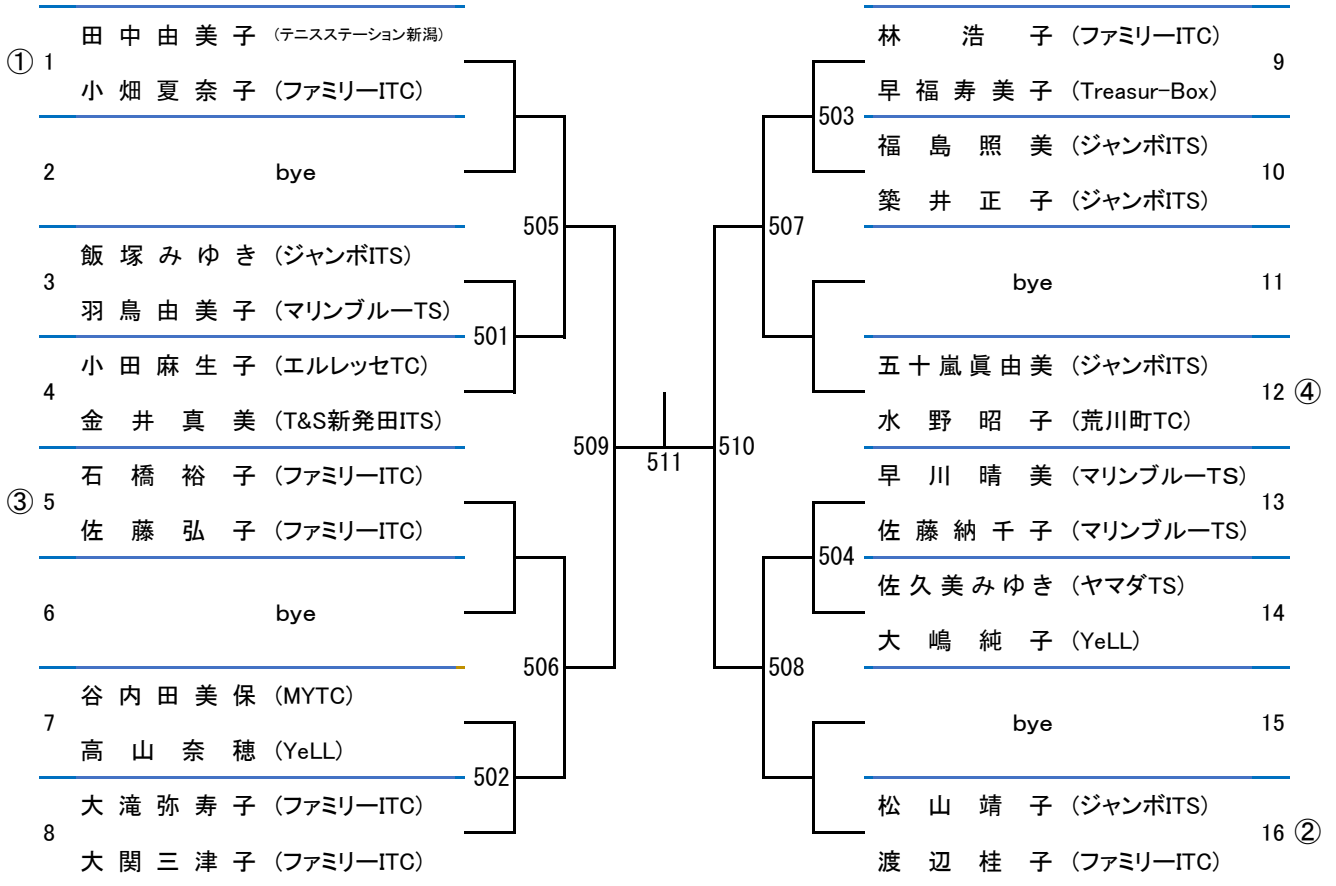

シード ①田中由美子・小畑夏奈子 ②松山靖子・渡辺桂子 ③石橋裕子・佐藤弘子  
④五十嵐真由美・水野昭子

2023年2月19日(日)「新潟県室内テニス選手権大会(ダブルスの部)」





【主催】新潟県テニス協会 【主管】新潟市テニス協会 【会場】ジャンボITS

■オーダーオブプレー表■

\* 遅刻の場合は W. O. (ウォークオーバー) とします。

練習コートはありません。

一般女子(18) 40歳以上女子(5) 60歳以上女子(5)

ラウンド	受付時刻	第1コート	第2コート	第3コート
1	8:50	101	102	103
2	9:30	104	105	106
3	10:20	107	108	109
4	11:00	110	401	111
5	11:40	112	113	114
6	12:20	402	403	601
7		115	116	602
8		404	603	
9		117	604	
10				

※試合進行の状況によってコート移動をお願いすることがあります

2023年2月19日(日)「新潟県室内テニス選手権大会(ダブルスの部)」

【主催】新潟県テニス協会 【主管】新潟市テニス協会 【会場】ジャンボITS

■一般女子(18)

ジュニア

2月19日(日)開催

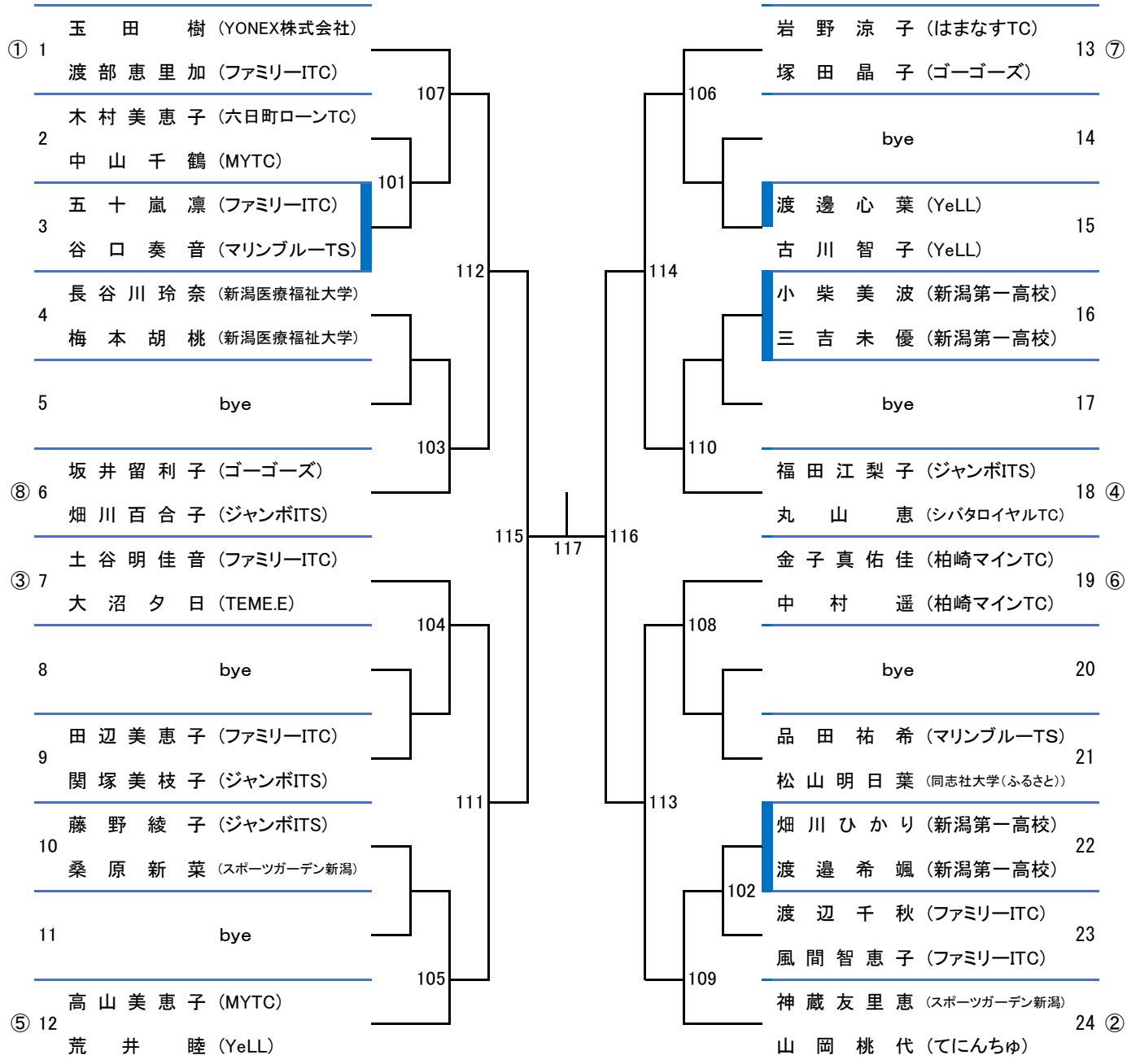

シード ①玉田 樹・渡部 恵里加 ②神蔵 友里恵・山岡 桃代 ③土谷 明佳音・大沼 夕日 ④福田 江梨子・丸山 恵  
 ⑤高山 美恵子・荒井 睦 ⑥金子 真佑佳・中村 遥 ⑦岩野 涼子・塚田 晶子 ⑧坂井 留利子・畑川 百合子

2023年2月19日(日)「新潟県室内テニス選手権大会(ダブルスの部)」

【主催】新潟県テニス協会 【主管】新潟市テニス協会 【会場】ジャンボITS

■40歳以上女子(5)

2月19日(日)開催

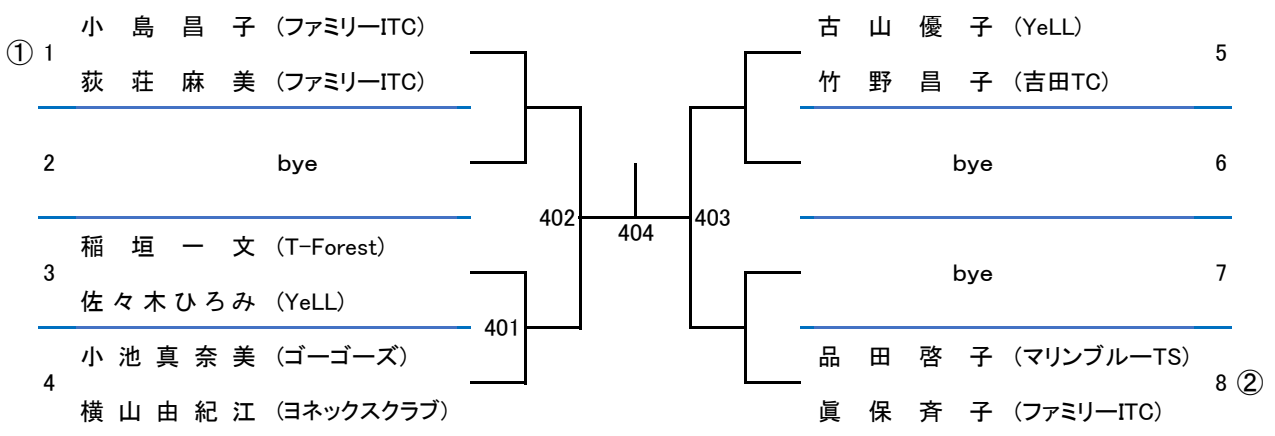

シード ①小島昌子・荻荘麻美 ②品田啓子・眞保斉子

2023年2月19日(日)「新潟県室内テニス選手権大会(ダブルスの部)」

【主催】新潟県テニス協会 【主管】新潟市テニス協会 【会場】ジャンボITS

■60歳以上女子(5)

2月19日(日)開催

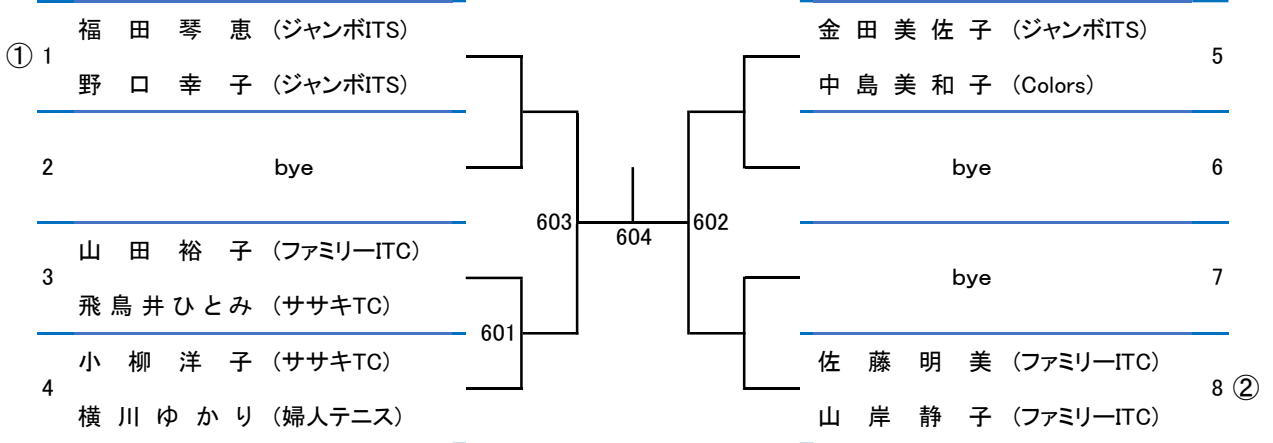

シード ①福田琴恵・野口幸子 ②佐藤明美・山岸静子

2023年2月19日(日)「新潟県室内テニス選手権大会(ダブルスの部)」

【主催】新潟県テニス協会 【主管】新潟市テニス協会 【会場】YeLL

■オーダーオブプレー表■

\* 遅刻の場合は W. O. (ウォークオーバー) とします。

練習コートはありません。

一般男子(19)

ラウンド	受付時刻	第1コート	第2コート
1	8:50	1	2
2	9:30	3	4
3	10:20	5	6
4	11:00	7	8
5	11:40	9	10
6	12:20	11	12
7		13	14
8		15	16
9		17	
10		18	

※試合進行の状況によってコート移動をお願いすることがあります

2023年2月19日(日)「新潟県室内テニス選手権大会(ダブルスの部)」

【主催】新潟県テニス協会 【主管】新潟市テニス協会 【会場】YeLL

■一般男子(19)

ジュニア

2月19日(日)開催

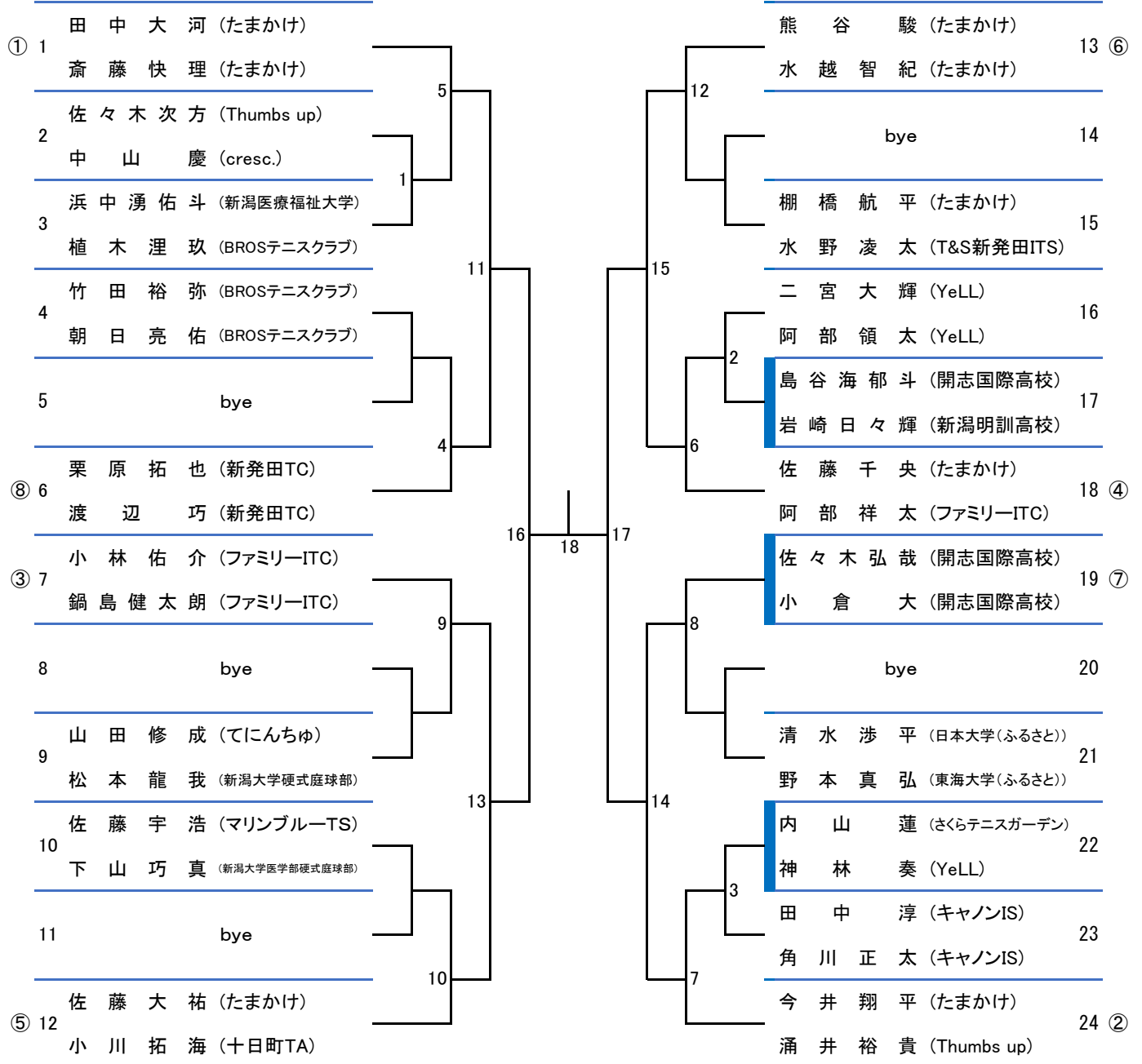

シード ①田中大河・斎藤快理  
⑤佐藤大祐・小川拓海

②今井翔平・涌井裕貴  
⑥熊谷駿・水越智紀

③小林佑介・鍋島健太郎 ④佐藤千央・阿部祥太  
⑦佐々木弘哉Jr・小倉大Jr ⑧栗原拓也・渡辺巧