

# 第59回 秋季市民体育祭テニス大会Ⅱ (シングルス)

主催	新潟市, (公財)新潟市スポーツ協会			
主管	新潟市テニス協会			
協賛	株式会社 ダンロップスポーツマーケティング			
期日	2023年10月9日(月・祝)			
会場	(男子) マスターズ・フューチャーズ (女子) サテライト・フューチャーズ	『新潟市庭球場』	新潟市東区江口114-1	
	(男子) サテライト	『豊栄総合体育館テニスコート』	新潟市北区嘉山488-3	
種目	(男子・女子) シングルス マスターズ・サテライト・フューチャーズ			
使用球	ダンロップフォート			
参加料	加盟団体(A登録選手)・・・3,000円/人 加盟団体(B登録選手)及び非加盟・・・4,000円/人		(当日徴収) ※おつりのないようご注意ください	
	<b>【重要】A会員は受付時に会員IDを提示してください</b>			
競技方法	<b>全クラス6ゲーム先取(ノーアドバンテージ方式)</b> ※状況により一部内容を変更する場合があります ❖ ボールは初戦・決勝戦はニューボールを使用し、それ以外はセットボールで行います。ボールは全て本部に返却してください。 ❖ 全試合 ノーレスト。(簡易的な給水は可・ベンチには座らないでください) ❖ 審判はセルフジャッジ。 ❖ 今大会は <u>NCT ポイント対象大会</u> です。9/07 発表の NCT ポイントランキングにてシード決定しています。 ※ラッキンクが同一の場合は抽選			
注意事項	<b>この大会は、新潟市在勤・在住のみ参加する事が出来ます。</b> 注)参加資格のない選手がいた場合、その選手は失格となります。 ◇ 発表したオーダー・オープンプレー表に記載の『受付時刻』迄に、本部にて『受付』を済ませてください。 『遅刻』(受付時刻迄に本部へ受付の申し出がない)の場合は出場できません。 ◇ 試合での服装は、テニスウェアを着用してください。この大会は、足首までのロングスパッツの着用を認めます。フェイスマスク着用不可。 ・ テニスメーカーのTシャツ着用は認めます。 ・ ウォームアップスーツの着用については本部の指示に従ってください。 ・ 男子55歳以上、女子50歳以上は天候に関係なく、ウォームアップスーツの着用を認めます。 ◇ 試合前の練習は、初戦のみ1人サーブ4本以内とします。(レシーバーは返球しないでボールをキャッチしてください。) ・ 2試合目以降の試合前練習はありません。あらかじめウォーミングアップをしてコートにお入りください。 ・ スペース内においてボレー・ボレー等の打ち合いは、禁止です。(江口会場の壁打ちスペースのみ練習可能です) ◇ 結果は、勝者が本部にてアテスト用紙に記載のうえ本部に報告してください。 ◇ ルールは日本テニス協会のテニス規則に準じて行います。 ◇ 試合進行は本部の指示に従ってください。 ◇ 各選手は、三密を避け、スピーディーに行動を取ってください。 ◇ 天候、その他不測の事態が生じた場合は、主催者の判断で試合方法などを変更することがあります。 ◇ 試合中の負傷・事故がおきたら本部に速やかにお知らせください。応急手当は行いますが、その後の責任は負いません。 ◇ 試合中、携帯電話等の使用を禁じます。飲酒はいかなる場所でもできません。 ◇ 駐車場を含む敷地内は、全面禁煙です。(駐車場に停めた車内も含みます) ◇ ゴミは必ず持ち帰ってください。 ◇ 小雨決行ですが、悪天候における中止の有無は、現地にて各自ご確認ください。 開催の有無につきまして、「会場」、「事務局」への電話での問い合わせはお受けできません。			
お願い	<b>新型コロナウイルス感染症防止対策(ガイドライン)を遵守し、安全安心な大会運営にご協力をお願い致します。</b> ※感染防止及びプレーしている選手の妨げになりますので、「大きな声での会話・声援」等にご注意ください <b>受付時刻の1Rの選手はコート設営、最終Rの選手はブラシ掛けなどの撤収のご協力をお願いします。</b> (得点板、ベンチなど)			
その他	試合中の写真撮影、動画撮影は本部に申請が必要となります。本大会で撮影する場合は、予め本部にて許可を得てください。			
問合せ先	大会開催前日まで	新潟市テニス協会	tel.025-250-0566 (土日祝除 10:00~15:00) fax.025-250-5737	
	大会当日	法龍院 充	携帯 080-4478-2269 メール yixbxin4@i.softbank.jp	
大会役員	[会長] 中原 八一 [副会長] 法龍院 充, 小林 俊明 [ディレクター] 法龍院 充			
江口会場	アシスタントディレクター	レフェリー	主管	集合時間
	小林 俊明	藤井 文子	[午前] 佐々木ひろみ・高山奈穂(YeLL) (ヤマダTS) [午後] 浜田信吾・渡瀬克紀(ジャンボITS)	7:45
豊栄会場	アシスタントディレクター		主管	集合時間
	江川 三枝子		[午前] (テニス同好会) [午後] 佐藤 泉・横川ゆかり(婦人 TC)	8:20

駐車場の数に限りがありますので、**受付時刻までにご来場**ください

- 違法駐車等された場合に当協会は責任を負いません。
- 駐車場においての事故、盗難につきましては責任を負いませんのでご注意ください
- 会場内での貴重品等は自己管理をお願い致します。

**ゴミは各自お持ち帰り下さい。**



## 参加選手 注意事項

『感染拡大防止対策ガイドライン』を遵守し、ご協力をお願いします

### 【大会当日の受付について】

- 「A 会員 ID カード」を受付時に提示してください。
- OOP 表に記載の『受付時刻』までに受付を済ませてください。
- マスクを持参して来場してください。マスクを着用していない方は受付出来ません。 ※当日、主催者側で用意はありません。
- 受付前に、手指消毒を行ってください。
- エントリー費はおつりのないよう用意してください。
- ドロー番号の小さい選手が、ボールを「2 球」受け取ってください。(全試合終了後本部に返却してください)

### 【感染防止対策についてのご協力】

- 大会当日、体調のすぐれない方の入場を禁止します。
  - ※ 自己申告に関わらず、咳などの症状が見られた場合は主催者側の判断によって入場をお断りする場合があります。
- 大会当日に、1つでも該当する場合は、参加を取り消してください。
  - ア. 目安として 37.5 度以上の発熱がある場合
  - イ. 陽性者(発症日の翌日から5日経っていない)場合
  - ウ. 感染者と接触した日の翌日から3日間経っていない場合

### 【会場内での注意事項】

- 待機中・プレー中 ともに感染予防に努めてください。
  - ・「手洗い・手指消毒」「三密の回避」にご協力ください。
  - ・大会本部・ホワイトボード前に密集しないようご注意ください。
  - ・トイレ・更衣室は、密集を避けてご利用ください。
    - 特に更衣室は、利用人数に注意し会話を避けできるだけ短時間でご利用ください。
  - ・観覧席ベンチは、1台につき最大3人までとします。
  - ・個々に、必要な水分補給と飲食は可能ですが、他の選手との食べ物の分け合い等はご遠慮ください。

### 【駐車場の注意事項】

- 右図【スタッフP】のところは大会当日、担当スタッフの駐車場となっています。参加選手及び一般の方は、この場所に車を停めないでください。

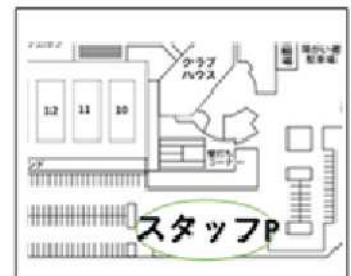

### 【スコアカード】の使用方法について

- 【江口会場】 ドロー番号が小さい選手が「赤色」を使用してください。
- 【豊栄会場】 ドロー番号が小さい選手が「黒色プレート(白文字)」を使用してください。

◆ 大会当日までに新型コロナウイルス感染症の感染拡大等の状況によっては急遽、大会中止をすることがありますのでご了承ください。

大会の中止等の連絡は、ホームページからとなりますのでご覧ください。  
協会 HP にて[メルマガ登録]すると「エントリーの確認」「ドロー発表」「急な変更」等お知らせメールを通知します。  
登録の際は、協会メールアドレスの受信ができるよう、設定をご確認ください。

■男子マスターズ(15)

ポイントランク:NCT60(配点:優勝…60P 準優勝…30P)

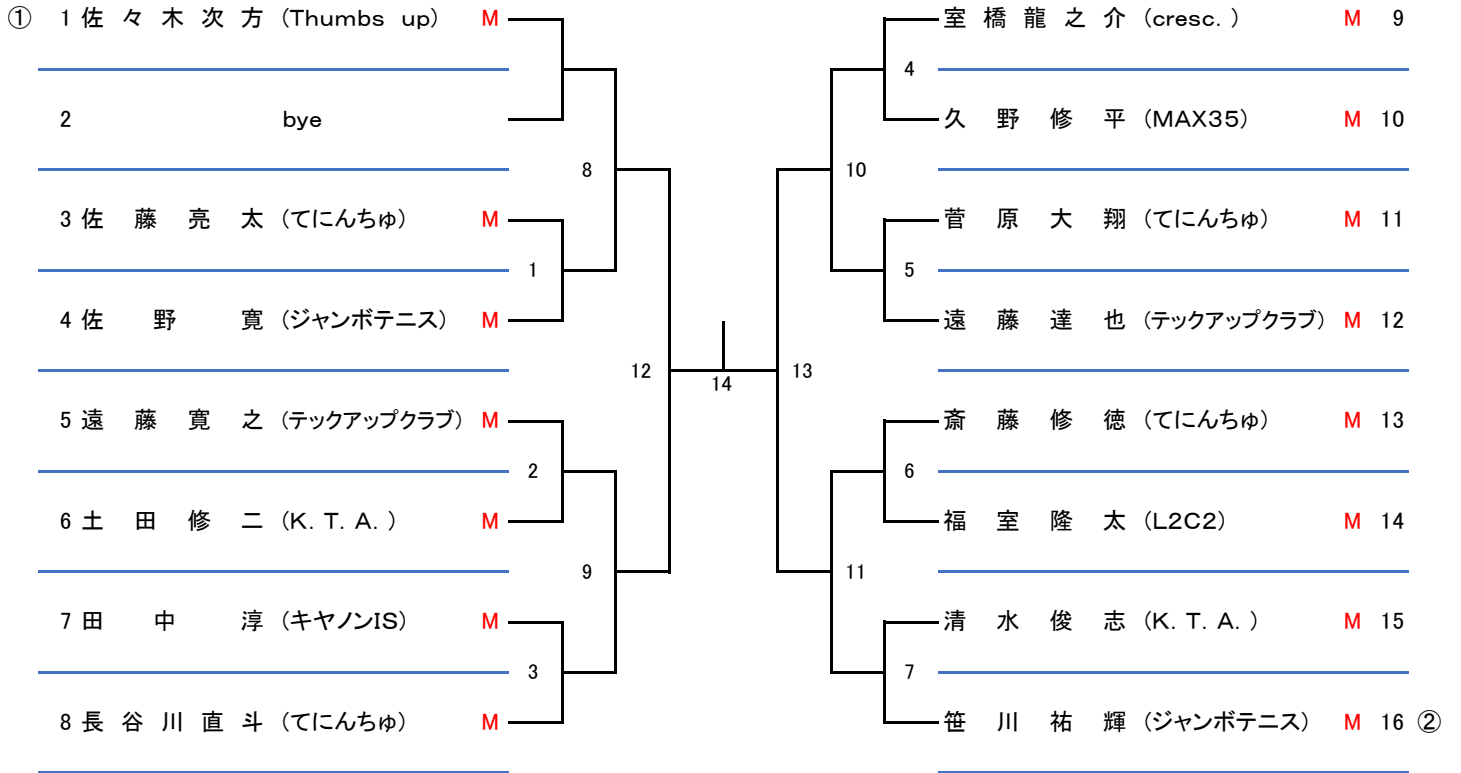

■3位決定戦



男子フューチャーズ(45)

会場:新潟市庭球場

NCTポイント:150(配点:優勝...150P 準優勝...75P 3位...30P 4位...- ベスト8...10P)

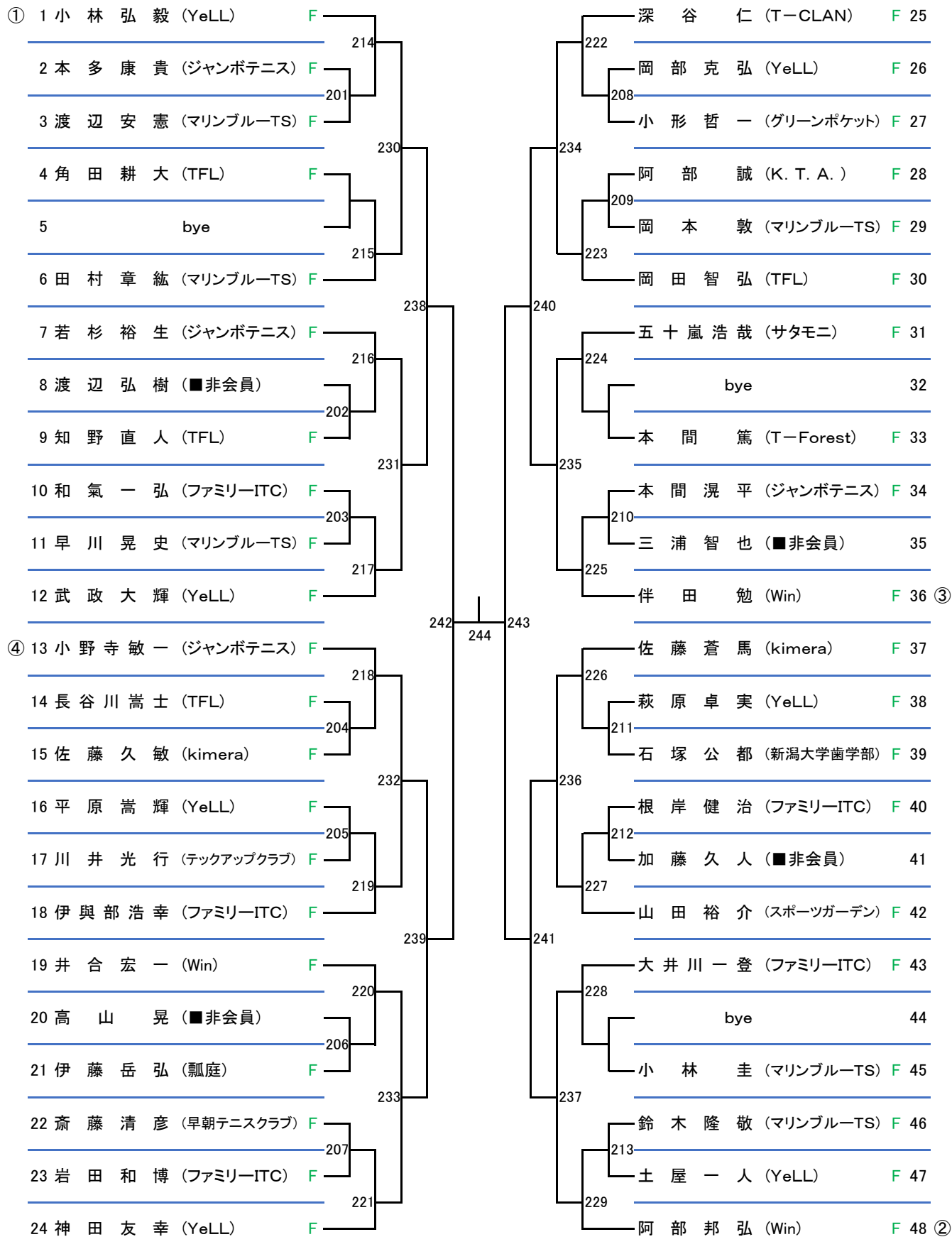

■女子サテライト(22)

NCTポイント:90(配点:優勝...90P 準優勝...45P 3位...15P 4位...10P)

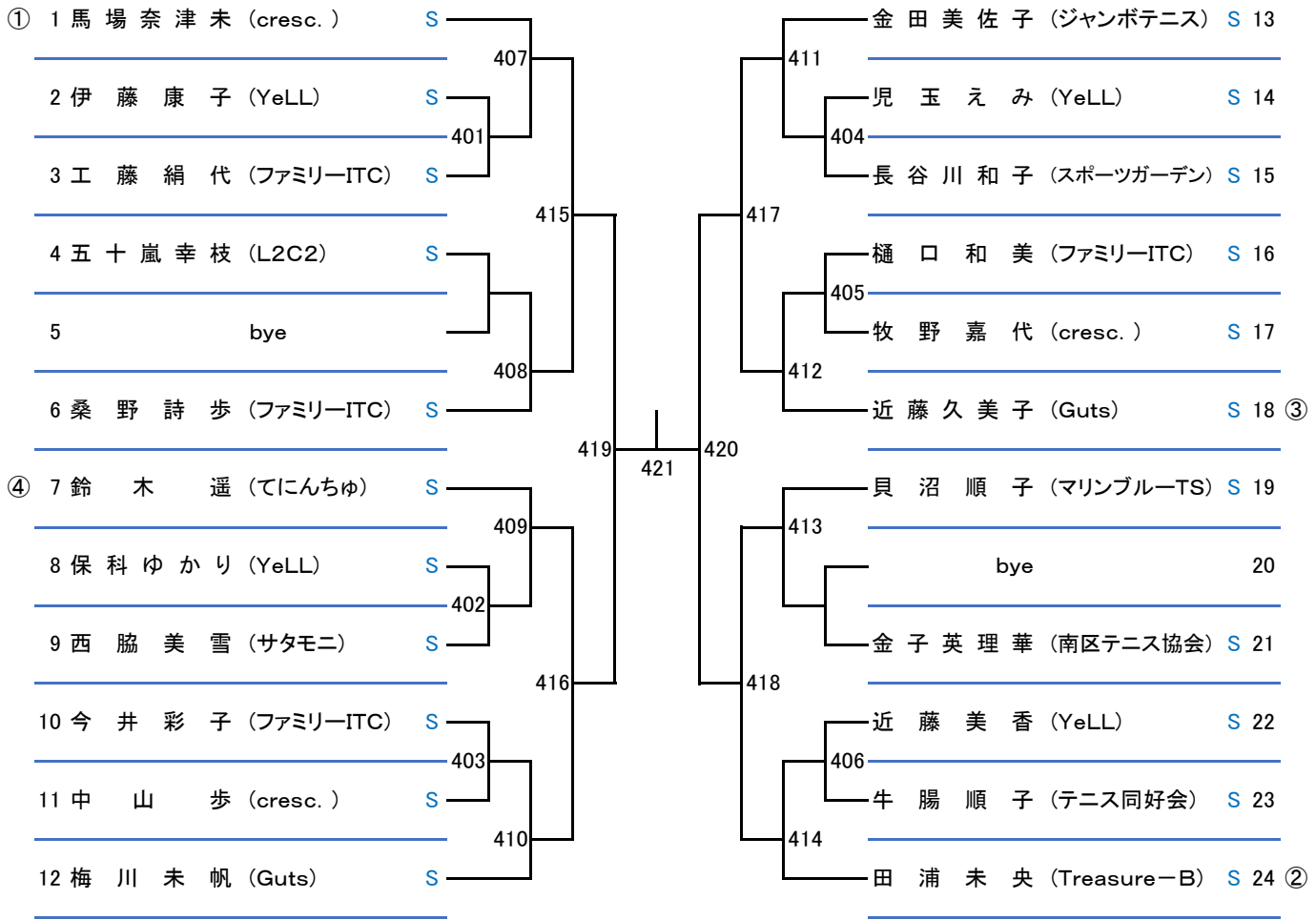

■3位決定戦

422

■女子フューチャーズ(26)

会場:新潟市庭球場

NCTポイント:120(配点:優勝...120P 準優勝...60P 3位...20P 4位...15P ベスト8...5P)

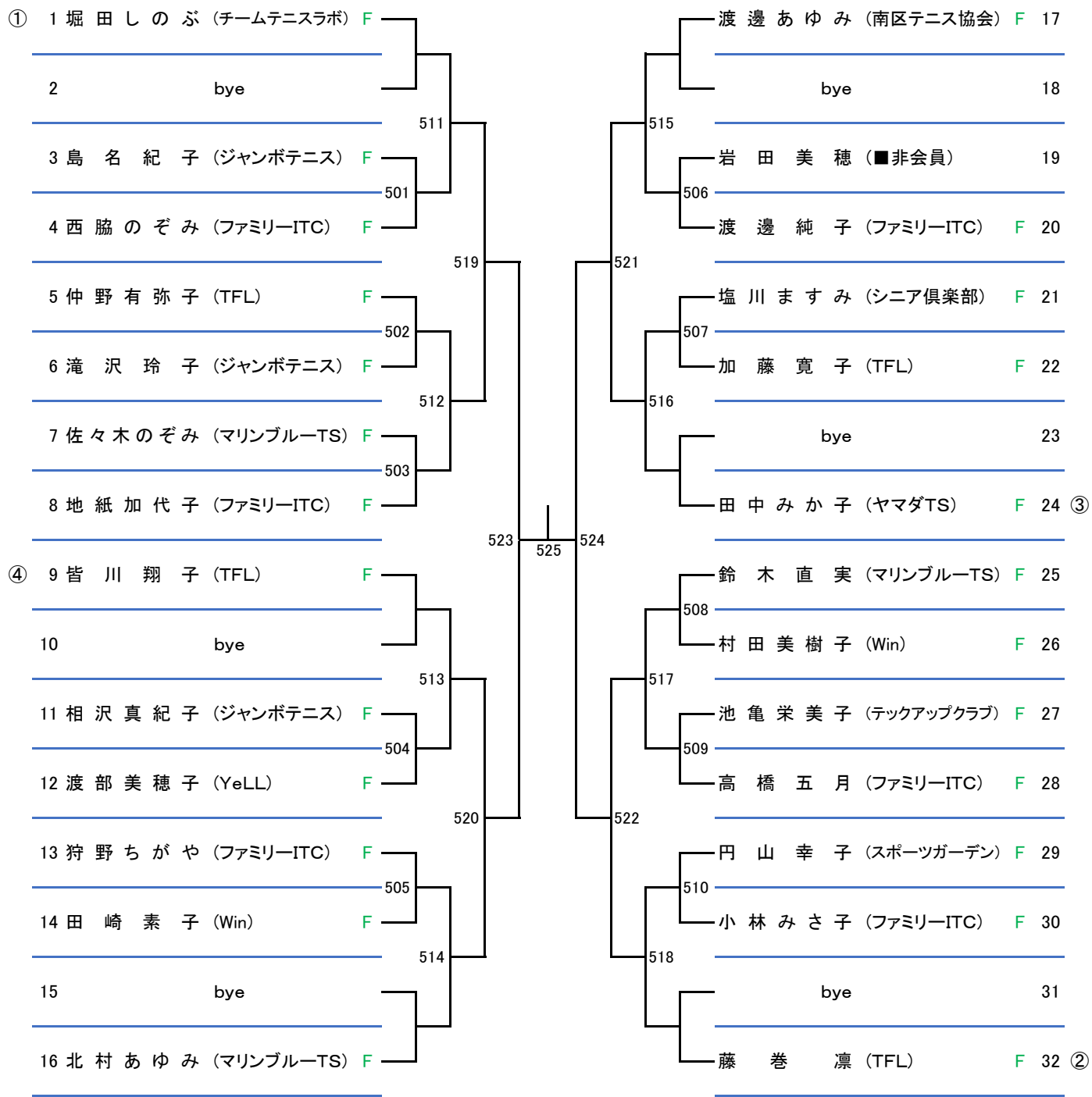



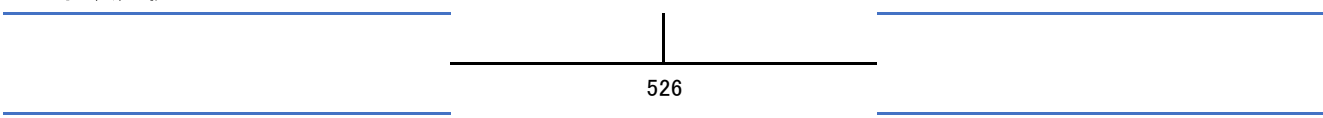



■3位決定戦



■ 受付時刻 及び オーダーオブプレー表 ■

発表したオーダーオブプレー表に記載の『受付時刻』迄に、本部にて『受付』を済ませてください。  
『遅刻』の場合は出場できません。

(会場)新潟市庭球場

ラウンド	受付時刻	1コート	2コート	3コート	4コート	5コート	6コート	7コート	8コート	9コート	10コート	11コート	12コート	13コート	14コート	15コート	16コート
1	8:15	201	202	203	204	205	206	207	208	209	210	211	212	213	501	502	503
2	8:30	504	505	506	507	508	509	510	401	402	403	404	405	406	1	2	3
3	9:00	4	5	6	7	214	215	216	217	218	219	220	221	222	223	224	225
4	9:40	226	227	228	229	511	512	513	514	515	516	517	518	407	408	409	410
5	10:20	411	412	413	414	8	9	10	11	230	231	232	233	234	235	236	237
6				519	520	521	522	415	416	417	418	12	13				
7				238	239	240	241	523	524	419	420	14	15				
8				242	243	525	526	421	422								
9				244													

【ご協力をお願いします】

●1R目の選手の方はコートの設営を、  
また、最終Rの選手の方はブラシ掛けなどの撤収のお手伝いをお願いします。(得点版やベンチなど)

●「試合結果」は「勝者」が本部に報告してください  
本部への入場の際はマスク着用・手指消毒のご協力をお願いします。

●本部の通り抜けはご遠慮ください

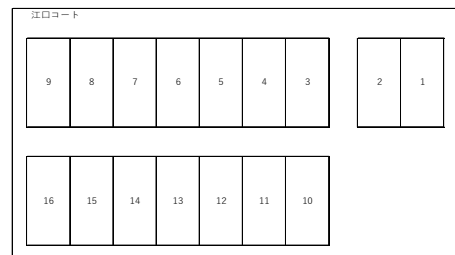

この大会は、「新潟市・新潟市スポーツ協会」の主催で行われます。  
「新潟市在勤・在住の方」のみ参加する事が出来ます。  
参加資格のない選手の方は、失格となります。

■男子サテライト(49)

会場:豊栄総合体育館テニスコート

NCTポイント:150(配点:優勝...150P 準優勝...75P 3位...30P 4位...— ベスト8...10P)

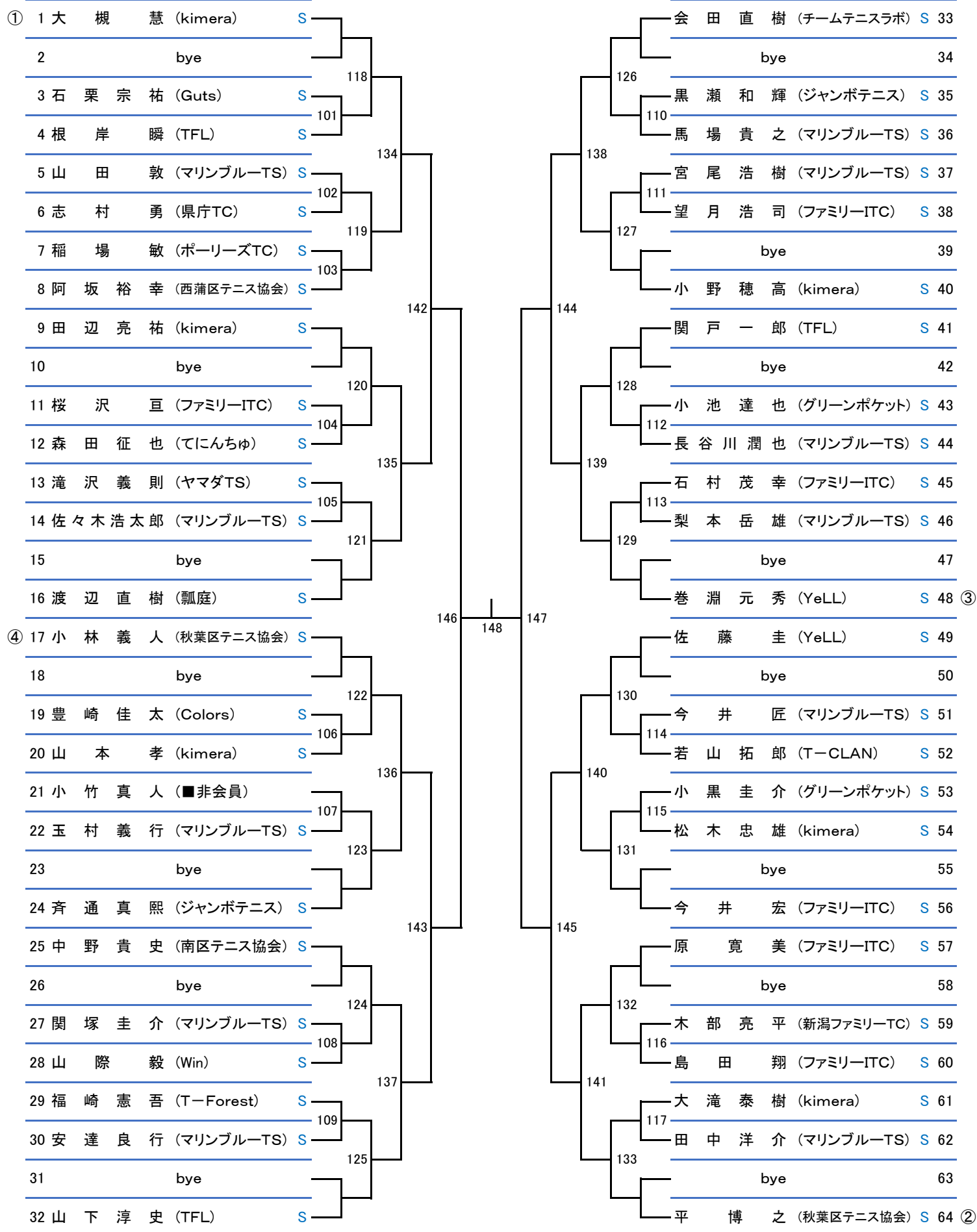



■ 受付時刻 及び オーダーオブプレー表 ■

発表したオーダーオブプレー表に記載の『受付時刻』迄に、本部にて『受付』を済ませてくれた『遅刻』の場合は出場できません。

(会場)豊栄総合体育館テニスコート

ラウンド	受付時刻	A コート	B コート	C コート	D コート	E コート	F コート
1	8時50分	101	102	103	104	105	106
2	8時50分	107	108	109	110	111	112
3	9時30分	113	114	115	116	117	118
4	10時00分	119	120	121	122	123	124
5	10時30分	125	126	127	128	129	130
6	11時00分	131	132	133	134	135	136
7		137	138	●	139	140	141
8		142	●		143	144	145
9		●			146	147	●
10					148	●	

【ご協力をお願いします】

●1R目の選手の方はコートの設営を、  
また、最終Rの選手の方はブラシ掛けなどの撤収の  
お手伝いをお願いします。(得点版やベンチなど)

●「試合結果」は「勝者」が本部に報告してください  
本部への入場の際はマスク着用・手指消毒のご協力  
をお願いします。

●本部の通り抜けはご遠慮ください

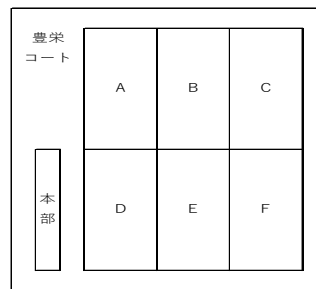

この大会は、「新潟市・新潟市スポーツ協会」の主催で行われます。  
「新潟市在勤・在住の方」のみ参加する事が出来ます。  
参加資格のない選手の方は、失格となります。