

第37回(2023年度) 新潟県室内テニス選手権大会 (ダブルスの部)

主催	新潟県テニス協会		
主管	新潟市テニス協会		
協賛	株式会社ダンロップスポーツマーケティング ダイードリンク株式会社 ファミリーインドアテニススクール ジャンボインドアテニススクール YeLL インドアテニススクール		
期日	2024年2月18日(日)		
会場	『ファミリーITS』	新潟市中央区小張木2-16-67	TEL 025-285-0030
	『ジャンボITS』	新潟市中央区南出来島1-7-1	TEL 025-285-1933
	『YeLL ITS』	新潟市中央区神道寺2-1-16	TEL 025-243-3451
使用球	ダンロップフォート		
参加料	本大会は、ワンコイン制度の対象大会です。 7,100円/ペア (参加料7,000円+ワンコイン制度100円) 当日徴収 おつりの無いようにご用意ください。		

競技会場

種目	ファミリーITS	ジャンボITS	YeLL ITS
一般男子			全試合 8ゲームプロセット(12PT)
一般女子		全試合 8ゲームプロセット(12PT)	
35歳以上男子	全試合 8ゲームプロセット(12PT)		
45歳以上男子	全試合 8ゲームプロセット(12PT)		
55歳以上男子	全試合 8ゲームプロセット(12PT)		
65歳以上男子	全試合 8ゲームプロセット(12PT)		
40歳以上女子		全試合 8ゲームプロセット(12PT)	
50歳以上女子	全試合 8ゲームプロセット(12PT)		
60歳以上女子	全試合 8ゲームプロセット(12PT)		

競技方法

- 審判はセルフジャッジ (原則)
- 全試合アドバンテージ方式
- 全試合、試合前のウォーミングアップは3分以内とします。(参加選手がストップウォッチで計測してください)
- 試合進行は本部掲示のオーダーオブプレーに従ってください。進行状況によってコート移動をお願いすることがあります。
- コート上を横切るワイヤーにボールが当たった場合はポイントレットとします。(YeLL・ジャンボ会場)
- ボールは全試合ニューボールを使用します、ドロ番号の小さい選手がボールを受け取ってください。
- 試合での服装は、テニスウエアを着用してください。(ウォームアップ着用可)
- 結果は勝者が本部にてアテスト用紙に記入し報告してください。(試合で使用されたボールは本部へ返却してください。)
- 天候、その他不測の事態が生じた場合は、主催者の判断で試合方法などを変更することがあります。
- ルールは日本テニス協会のテニス規則に準じて行います。
- 試合中の負傷・事故が起きた場合は本部にお知らせください。応急手当は行いますが、その後の責任は負いません。万が一ケガ等が生じた場合、保険適用がありますので大会事務局へ申し出てください。

注意事項

「大会参加に関する注意事項」を確認、厳守してください。

お願い

新型コロナウイルス感染症防止対策(ガイドライン)を遵守し、安全安心な大会運営にご協力をお願い致します。
※感染防止及びプレーしている選手の妨げになりますので、会場内では「大きな声での会話・声援」「ざわつき」等にご注意ください。

問合せ

[大会開催前日まで]	新潟市テニス協会	tel.025-250-0566(平日10:00~15:00) fax.025-250-5737
[大会当日]	法龍院 充	携帯 080-4478-2269(開催有無の問合せはお受けできません。) メール yixbxin4@softbank.ne.jp

その他

試合中の写真撮影、動画撮影を希望される方は、本部にて申請し許可を得てください。

大会役員

[会長]	米山 勉				
[副会長]	法龍院 充	田中 義雄	石原 法男	森 春夫	藤木 秀成
[ディレクター]	法龍院 充				

	ファミリーITS	ジャンボITS	YeLL ITS
アシスタントディレクター	銅谷洋平	長澤昇一	佐藤泰司
レフリー	土田和矢	小柳良生	—

- 駐車場における事故、盗難につきましては責任を負いませんのでご注意ください。
- 近隣施設の迷惑にならないように駐車してください。
- 会場内での貴重品等は自己管理をお願い致します。

ゴミは各自お持ち帰り下さい。



参加選手 注意事項

『感染拡大防止対策ガイドライン』を遵守し、ご協力をお願いします

【大会当日の受付について】

- OOP 表に記載の『受付時刻』に来場してください。会場の混雑を避けるため、受付時刻前の入場はご遠慮ください。
- マスクをご持参ください。
- 受付される時は、手指消毒を行い、マスク着用をお願いします。
- エントリー費はおつりのないようにご用意ください。
- ドロー番号の小さい選手が、ボールを「2球」受け取ってください。(試合終了は後本部へ返却してください)

【感染防止対策についてのご協力】

- 大会当日、体調のすぐれない方の入場を禁止します。
 - ※ 自己申告に関わらず、咳などの症状が見られた場合は主催者側の判断によって入場をお断りする場合があります。
- 大会3日前から当日までに、1つでも該当する場合は、参加を取り消してください。
 - ア. 当日 37.5 度以上の発熱がある場合
 - イ. 陽性者は、発症日の次の日から5日間の療養機関が試合にかかる場合
 - ウ. 濃厚接触者は、原則陽性者の発症日の次の日から3日間の自粛が終わっていない場合

【会場内での注意事項】

- 待機中・プレー中 ともに感染予防に努めてください。
 - ・「プレー中以外のマスク着用」「手洗い・手指消毒」「三密の回避」にご協力ください。
 - ・大会本部・ホワイトボード前に密集しないようご注意ください。
 - ・トイレ・更衣室は、密集を避けてご利用ください。
 - 特に更衣室は、利用人数に注意し会話を避けできるだけ短時間をご利用ください。
 - ・各会場の指示に従ってください。

【スコアカード】使用方法について

どなたがスコアカードを入替ても構いません！スコアボード≪0-0≫にしてからスタートしてください。
但し、試合前後の手指消毒は必ず行ってください！

◆ 大会当日までに新型コロナウイルス感染症の感染拡大等の状況によっては急遽、大会中止をすることがありますのでご了承ください。

大会の中止等の連絡は、ホームページからとなりますのでご覧ください。
協会 HP にて[メルマガ登録]すると「エントリーの確認」「ドロー発表」「急な変更」等お知らせメールを通知します。
登録の際は、協会メールアドレスの受信ができるよう、設定をご確認ください。

2024年2月18日(日)「新潟県室内テニス選手権大会(ダブルスの部)」

【主催】新潟県テニス協会 【主管】新潟市テニス協会

【会場】ファミリーITS

■35歳以上男子(8)

2月18日(日)開催

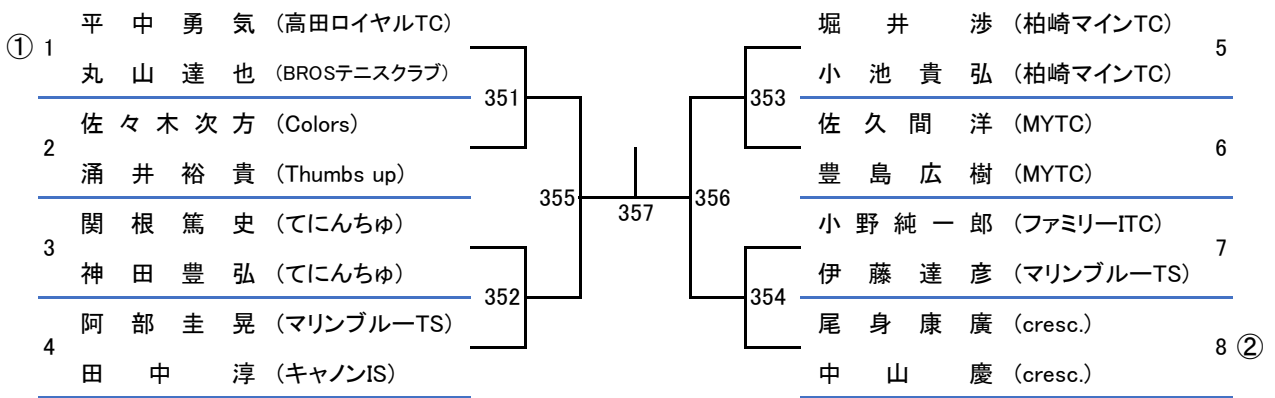

シード ①平中勇氣・丸山達也 ②尾身康廣・中山 慶

2024年2月18日(日)「新潟県室内テニス選手権大会(ダブルスの部)」

【主催】新潟県テニス協会 【主管】新潟市テニス協会

【会場】ファミリーITS

■45歳以上男子(9)

2月18日(日)開催

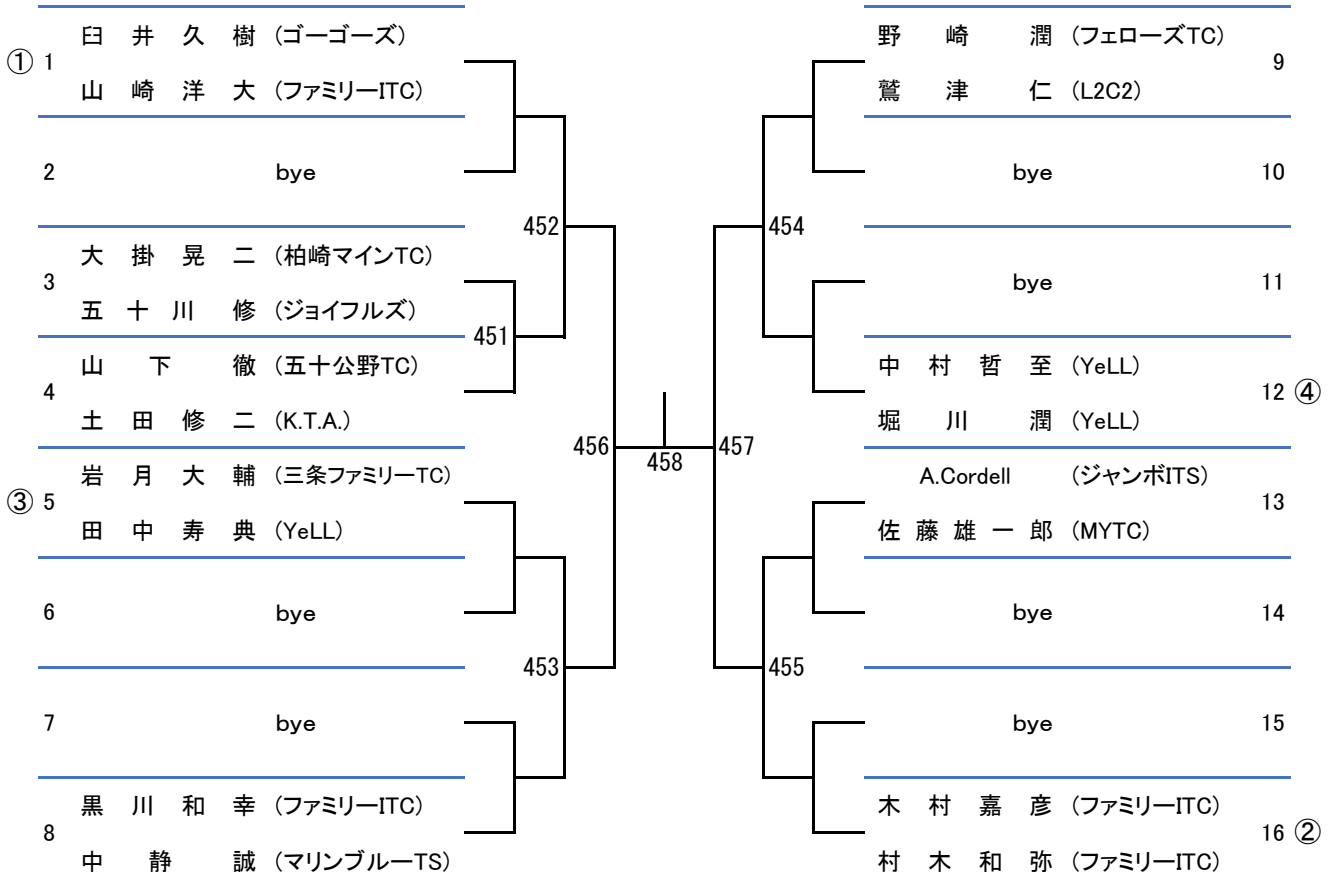

シード ①白井久樹・山崎洋大 ②木村嘉彦・村木和弥 ③~④岩月大輔・田中寿典/中村哲至・堀川潤

2024年2月18日(日)「新潟県室内テニス選手権大会(ダブルスの部)」

【主催】新潟県テニス協会 【主管】新潟市テニス協会

【会場】ファミリーITS

■55歳以上男子(6)

2月18日(日)開催

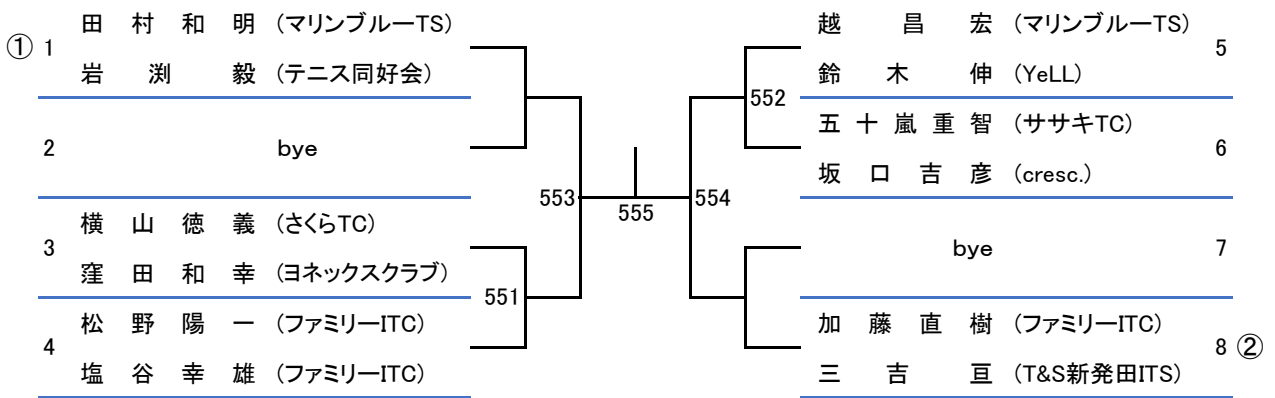

シード ①田村和明・岩淵毅 ②加藤直樹・三吉亘

2024年2月18日(日)「新潟県室内テニス選手権大会(ダブルスの部)」

【主催】新潟県テニス協会 【主管】新潟市テニス協会

【会場】ファミリーITS

■65歳以上男子(5)

2月18日(日)開催

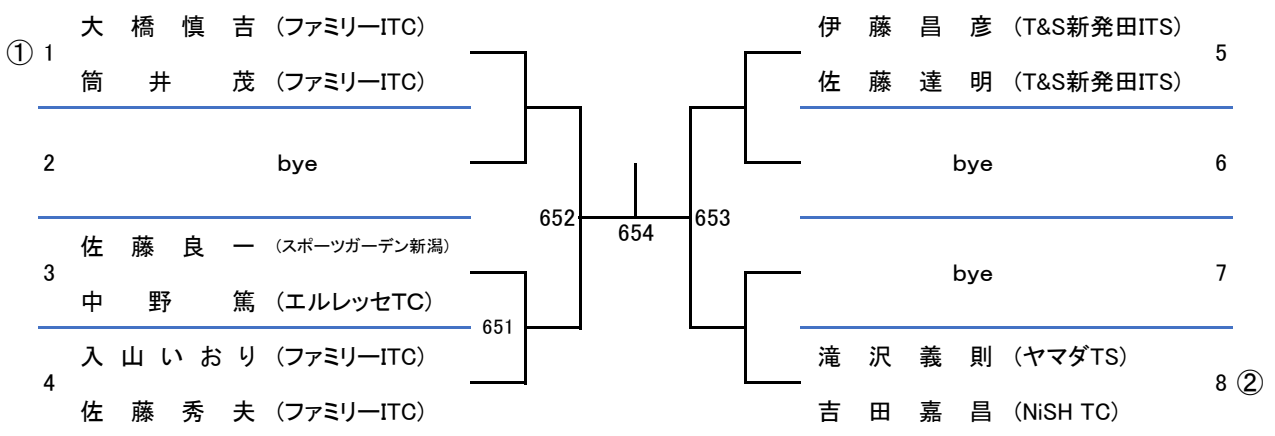

シード ①大橋慎吉・筒井 茂 ②滝沢義則・吉田嘉昌

2024年2月18日(日)「新潟県室内テニス選手権大会(ダブルスの部)」

【主催】新潟県テニス協会 【主管】新潟市テニス協会

【会場】ファミリーITS

■50歳以上女子(12)

2月18日(日)開催

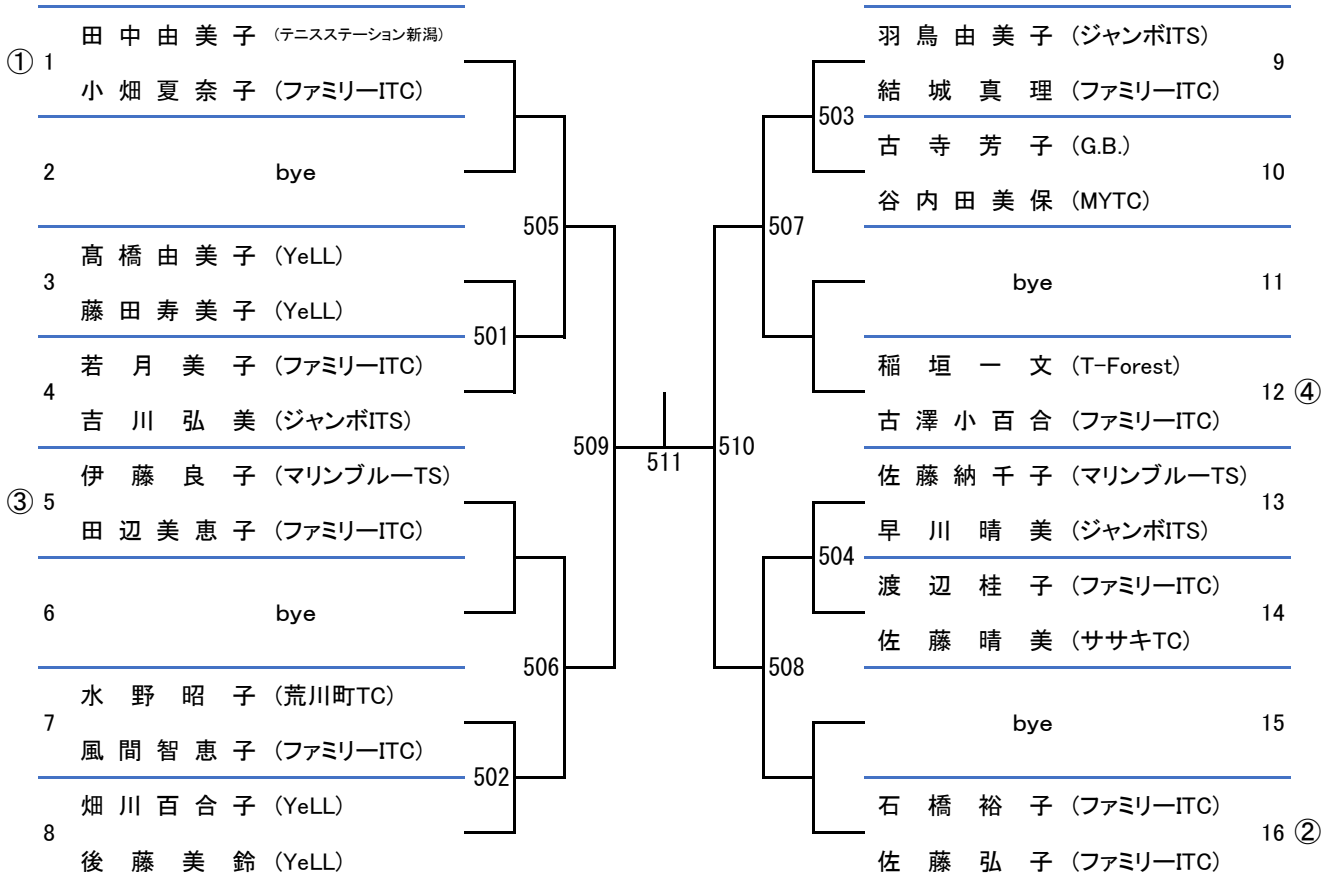

シード ①田中由美子・小畑夏奈子 ②石橋裕子・佐藤弘子 ③~④伊藤良子・田辺美恵子／稲垣一文・古澤小百合

2024年2月18日(日)「新潟県室内テニス選手権大会(ダブルスの部)」

【主催】新潟県テニス協会 【主管】新潟市テニス協会

【会場】ファミリーITS

■60歳以上女子(5)

2月18日(日)開催

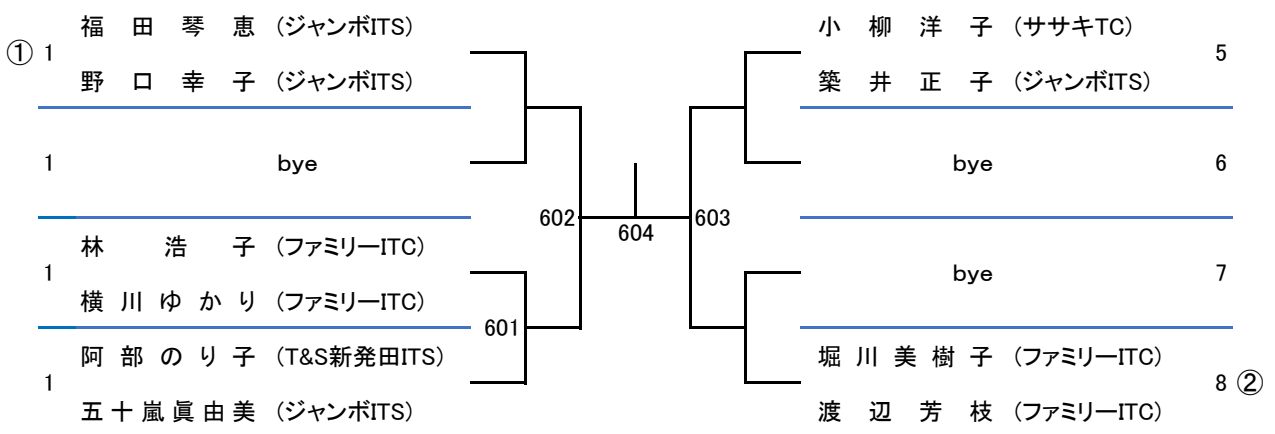

シード ①福田琴恵・野口幸子 ②堀川美樹子・渡辺芳枝

2024年2月18日(日)「新潟県室内テニス選手権大会(ダブルスの部)」

【主催】新潟県テニス協会 【主管】新潟市テニス協会



【会場】ファミリーITS

■オーダーオブプレー表■

* 遅刻の場合は W. O. (ウォークオーバー) とします。

35歳以上男子 45歳以上男子 55歳以上男子

65歳以上男子 50歳以上女子 60歳以上女子

ラウンド	受付時刻	第1コート	第2コート	第3コート	第4コート	ラウンド
1	8:50	501	502	503	504	1
2	9:00	451	551	552	601	2
3	10:00	505	506	507	508	3
4	10:40	452	453	454	455	4
5	11:20	509	510	602	603	5
6	12:00	553	554	456	457	6
7	12:30	511	651	351	352	7
8	13:00	353	354	604	555	8
9		458	652	653		9
10		355	356			10
11		357	654			10

※試合進行の状況によってコート移動をお願いすることがあります。

練習コートはありません。

2024年2月18日(日)「新潟県室内テニス選手権大会(ダブルスの部)」

【主催】新潟県テニス協会 【主管】新潟市テニス協会

【会場】ジャンボITS

■一般女子(24)

ジュニア

2月18日(日)開催

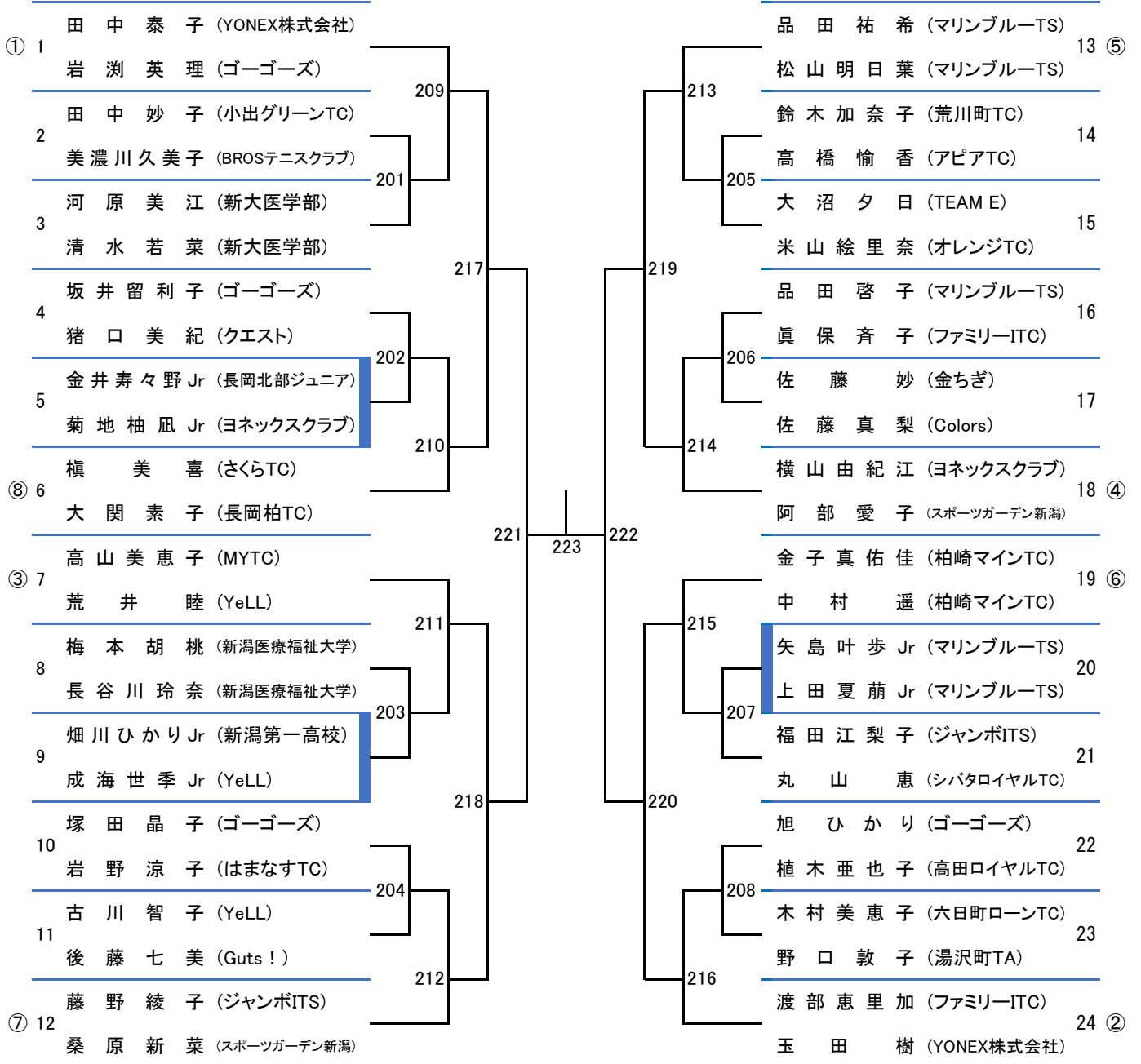

シード ①田中泰子・岩渕英理 ②渡部恵里加・玉田 樹 ③~④高山美恵子・荒井 睦／横山由紀江・阿部愛子
⑤~⑧品田祐希・松山明日葉／金子真佑佳・中村 遥／藤野綾子・桑原新菜／榎 美喜・大関素子

2024年2月18日(日)「新潟県室内テニス選手権大会(ダブルスの部)」

【主催】新潟県テニス協会 【主管】新潟市テニス協会

【会場】ジャンボITS

■40歳以上女子(6)

2月18日(日)開催

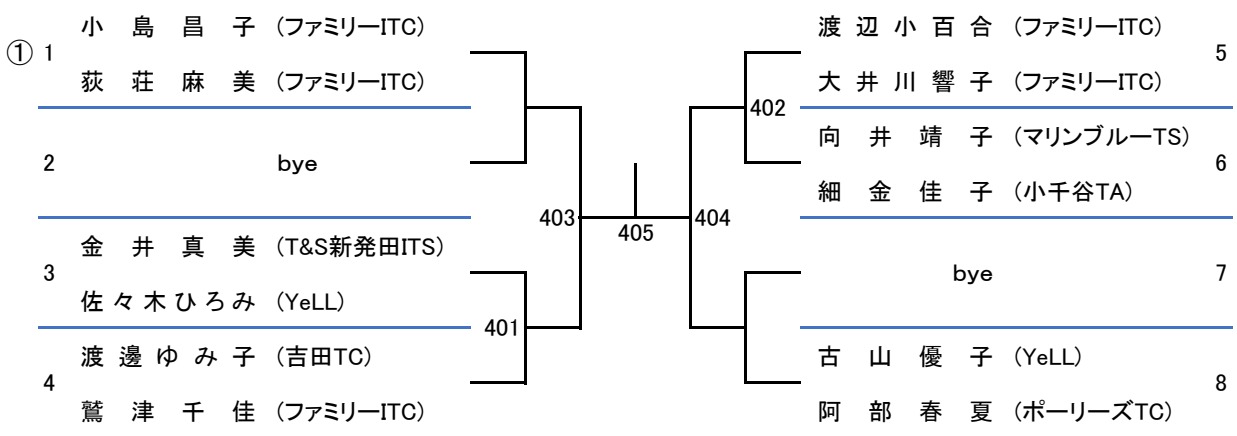

シード ①小島昌子・萩荘麻美

2024年2月18日(日)「新潟県室内テニス選手権大会(ダブルスの部)」



【主催】新潟県テニス協会 【主管】新潟市テニス協会

【会場】ジャンボITS

■オーダーオブプレー表■ * 遅刻の場合は W. O. (ウォークオーバー) とします。

練習コートはありません。

一般女子 40歳以上女子

ラウンド	受付時刻	第1コート	第2コート	第3コート
1	8:50	201	202	203
2	9:00	204	205	206
3	10:00	207	208	209
4	10:40	210	211	212
5	11:20	213	214	215
6	12:00	216	401	402
7	12:30	217	218	219
8	13:00	220	403	404
9		221	222	
10		223	405	



※試合進行の状況によってコート移動をお願いすることがあります

2024年2月18日(日)「新潟県室内テニス選手権大会(ダブルスの部)」

【主催】新潟県テニス協会 【主管】新潟市テニス協会

【会場】YeLL

■一般男子(23)

ジュニア

2月18日(日)開催

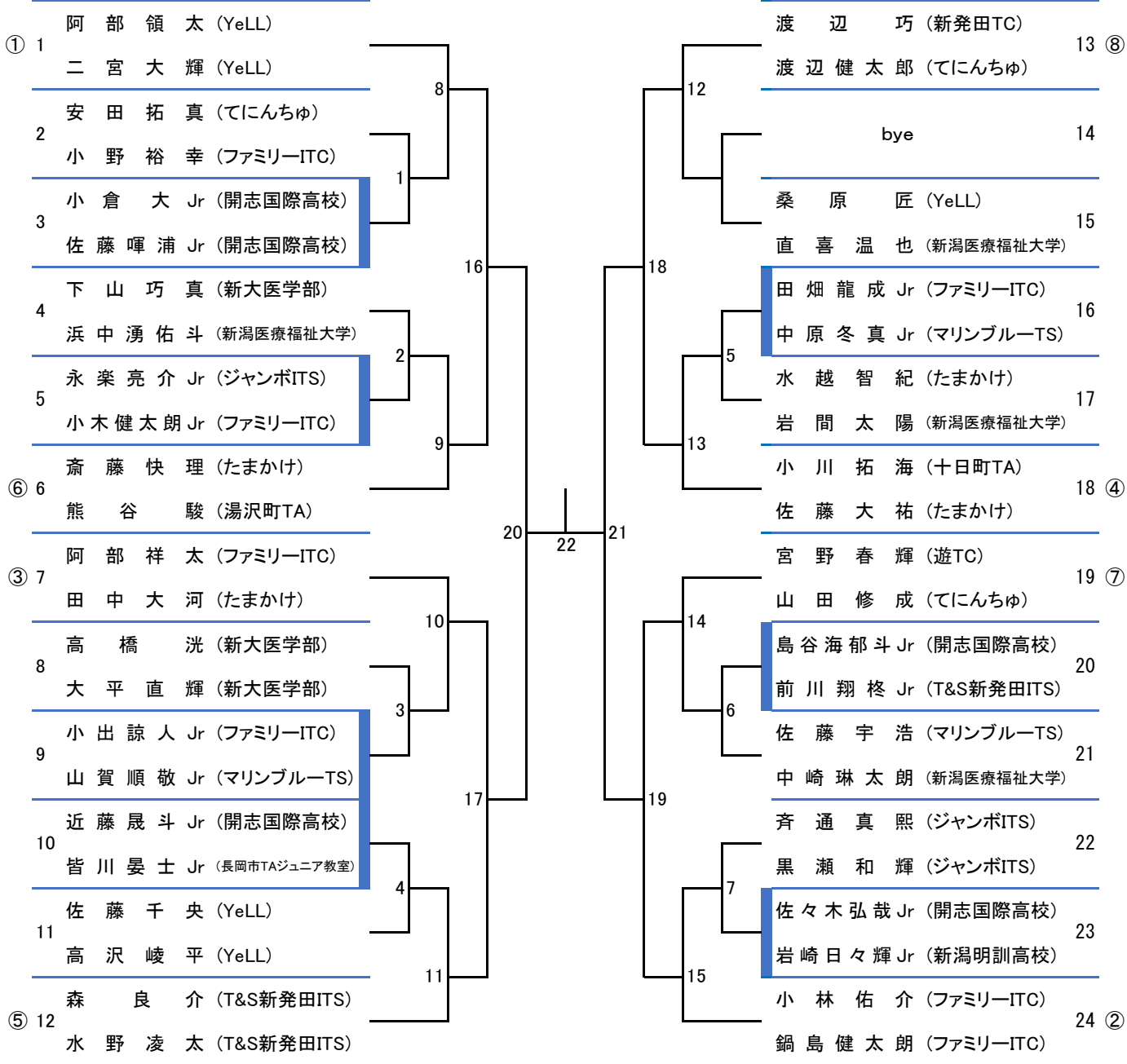

シード ①阿部領太・二宮大輝 ②小林佑介・鍋島健太郎 ③~④阿部祥太・田中大河/小川拓海・佐藤大祐
⑤~⑧森 良介・水野凌太/斎藤快理・熊谷 駿/宮野春輝・山田修成/渡辺 巧・渡辺健太郎

2024年2月18日(日)「新潟県室内テニス選手権大会(ダブルスの部)」

【主催】新潟県テニス協会 【主管】新潟市テニス協会

【会場】YeLL

■オーダーオブプレー表■

* 遅刻の場合は W. O. (ウォークオーバー) とします。

練習コートはありません。

一般男子

ラウンド	受付時刻	第1コート	第2コート
1	8:50	1	2
2	9:00	3	4
3	10:00	5	6
4	10:40	7	8
5	11:20	9	10
6	12:00	11	12
7	12:30	13	14
8	13:00	15	16
9		17	18
10		19	20
11		21	
12		22	

※試合進行の状況によってコート移動をお願いすることがあります