

# 第60回 春季市民体育祭テニス大会 I (シングルス)

主催	新潟市スポーツ振興課		
主管	新潟市テニス協会		
協賛	株式会社 ダンロップスポーツマーケティング		
期日	2024年3月31日(日)		
会場	(男子) サテライト・フューチャーズ (女子) フューチャーズ	『新潟市庭球場』	新潟市東区江口114-1
	(男子) マスターズ (女子) サテライト	『豊栄総合体育館テニスコート』	新潟市北区嘉山488-3
種目	(男子・女子) シングルス マスターズ・サテライト・フューチャーズ		
使用球	ダンロップフォート		
参加料	加盟団体(A 登録選手)・・・ 3,000円 /人	加盟団体(B 登録選手)及び非加盟・・・ 4,000円/人	<b>当日徴収</b> ※おつりのないようご注意ください
競技方法	<b>全クラス 初戦 1セットマッチ・ノーアドバンテージ方式 ゲームカウント6-6後12P タイブレークマッチ</b> <b>2戦目以降 6ゲーム先取ノーアドバンテージ方式</b> ※ ボールは初戦・決勝戦はニューボールを使用し、それ以外はセットボールで行います。ボールは全て本部に返却してください。 ※ 全試合 ノーレスト。(簡易的な給水は可・ベンチには座らないでください) ※ 審判はセルフジャッジ。 ※ 今大会は <u>NCT ポイント対象大会</u> です。2023年10月22日発表の NCT ポイントランキングにてシード決定しています。 ※ ランキング順位が同一の場合は抽選		
注意事項	<b>この大会は、新潟市在勤・在住のみ参加する事が出来ます。</b> 注)参加資格のない選手がいた場合、その選手は失格となります。 ◇ 発表したオーダー・オブ・プレー表に記載の『受付時刻』迄に、本部にて『受付』を済ませてください。 『遅刻』(受付時刻迄に本部へ受付の申し出がない)の場合は出場できません。 ◇ 試合での服装は、テニスウェアを着用してください。この大会は、足首までのロングスパッツの着用を認めます。フェイスマスクの着用不可。 ・ テニスメーカーのTシャツであれば着用を認めます。 ・ ウォームアップスーツの着用については一部を除いて認めません。(天候等により着用を認めることがあります) ・ 男子55歳以上、女子50歳以上は天候に関係なく、ウォームアップスーツの着用を認めます。 ◇ 試合前の練習は、初戦のみ1人サービス4本以内とします。(レシーバーは返球しないでボールをキャッチしてください。) ・ 2試合目以降の試合前練習はありませんので、あらかじめウォーミングアップをしてコートにお入りください。 ・ スペース内においてボレー・ボレー等の打ち合いは、「禁止」です。(江口会場は壁打ちスペースのみウォームアップできます) ◇ 結果は、勝者がアテスト用紙(結果記入用紙)に記載のうえ本部に報告してください。 ◇ ルールは日本テニス協会のテニス規則に準じて行います。 ◇ 試合進行は「オーダー・オブ・プレー表」に順じます。変更等については本部より指示を行います。 ◇ 各選手は、三密を避け、スピーディーに行動を取ってください。 ◇ 天候、その他不測の事態が生じた場合は、主催者の判断で試合方法などを変更することがあります。 ◇ 試合中の負傷・事故があった場合は速やかに役員に伝えてください。応急手当は行いますが、その後の責任は負いません。 ◇ 試合中、携帯電話等の使用を禁じます。飲酒はいかなる場所でもできません。 ◇ 駐車場を含む敷地内は、全面禁煙です。(駐車場に停めた車内も含みます) ◇ ゴミは必ず持ち帰ってください。 ◇ 小雨決行ですが、悪天候における中止の有無は、現地にて各自ご確認ください。 開催の有無につきまして、「会場」、「事務局」への電話での問い合わせはお受けできません。		
お願い	<b>新型コロナウイルス感染症防止対策(ガイドライン)を遵守し、安全安心な大会運営にご協力をお願い致します。</b> ※感染防止及びプレーしている選手の妨げになりますので、会場内は「大きな声での会話・声援」、「ざわつき」等は各自ご注意ください <b>受付時刻の1R目の選手は、コートの設置、最終ラウンドの選手は片付けをお願いします。(得点版、ベンチなど)</b>		
その他	試合中の写真撮影、動画撮影は本部に申請が必要となります。本大会で撮影する場合は、予め本部にて許可を得てください。		
大会役員	[会長] 中原 八一 [副会長] 法龍院 充 小林 俊明 [ディレクター] 法龍院 充		
問合せ先	大会開催前日まで	新潟市テニス協会	tel.025-250-0566 (土日祝除 10:00~15:00) fax.025-250-5737
	大会当日	法龍院 充	携帯 080-4478-2269 メール yixbxin4@i.softbank.jp
江口会場	アシスタントディレクター	レフェリー	主管
	小林 俊明	銅谷 洋平	[前半] 保科ゆかり・村山晴美(YeLL) 杉田隆一・尾身康弘(cresc.) [後半] 矢澤修美・桑原新菜(スポーツメイト.)
豊栄会場	アシスタントディレクター		主管
	江川 三枝子		[前半] 小柳良生・浜田信吾(ジャンボ ITS) [後半] 斎藤修徳・和泉田祐希(てにんちゅ)
			集合時間
			8:00
			集合時間
			8:20

駐車場の数に限りがありますので、**受付時刻にご来場**ください。

- 違法駐車等された場合、責任を負いません。
- 駐車場においての事故、盗難につきましては責任を負いません。
- 会場内での貴重品等は自己管理でお願い致します。

**ゴミは各自お持ち帰り下さい。**



# 参加選手 注意事項

『感染拡大防止対策ガイドライン』を遵守し、ご協力をお願いします

## 【大会当日の受付について】

- 「**会員証**」と**参加料を添えて受付してください。携帯電話で撮影した「会員証」の写真でも受付可能です。**
- OOP 表に記載の『受付時刻』に来場してください。会場の混雑を避けるため、受付時刻前の入場はご遠慮ください。
- 大会本部への出入りの際は、手指消毒を行ってください。
- ドロー番号の小さい選手が、ボールを「2球」受け取ってください。(全試合終了後本部に返却してください)

## 【感染防止対策についてのご協力】

- 大会当日、体調のすぐれない方の入場をご遠慮する場合があります。
- コロナ感染による欠場は参加費を徴収させていただきます。(2024年度より)
- 1つでも該当する場合は、参加を取り消してください。
  - ア. 当日 37.5 度以上の発熱がある場合
  - イ. 陽性者は、発症日の次の日から5日間の療養機関が試合にかかる場合
  - ウ. 濃厚接触者は、原則陽性者の発症日の次の日から3日間の自粛が終わっていない場合

## 【会場内での注意事項】

- 待機中・プレー中 ともに感染予防に努めてください。**
  - ・「プレー中以外のソーシャルディスタンス」「手洗い・手指消毒」「三密の回避」にご協力ください。
  - ・大会本部・ホワイトボード前に密集しないようご注意ください。
  - ・トイレ・更衣室は、密集を避けてご利用ください。  
特に更衣室は、利用人数に注意し会話を避けできるだけ短時間でご利用ください。
  - ・個々に、必要な水分補給と飲食は可能ですが、他の選手との食べ物の分け合い等はご遠慮ください。  
なお、飲食の際は黙食にご協力ください。

## 【スコアカードの使用方法】

- 【江口会場】 ドロー番号が小さい選手が「赤色」のボードを使用
- 【豊栄会場】 ドロー番号が小さい選手が「黒色プレート(白文字)」を使用
- スコアボードを「0-0」にしてから始めてください。

## 【駐車場の注意事項】

- 江口会場での右図(スタッフP)のところは大会役員及び主管スタッフの駐車場になっています。  
参加選手及び一般の方は、この場所に駐車しないでください。



協会 HP にて[メルマガ登録]すると「エントリーの確認」「ドロー発表」「急な変更」等お知らせメールを通知します。  
登録の際は、協会メールアドレスの受信ができるよう、設定をご確認ください。

■男子サテライト(38)

NCTポイント:150(配点:優勝...150P 準優勝...75P 3位...30P 4位...— ベスト8...10P)

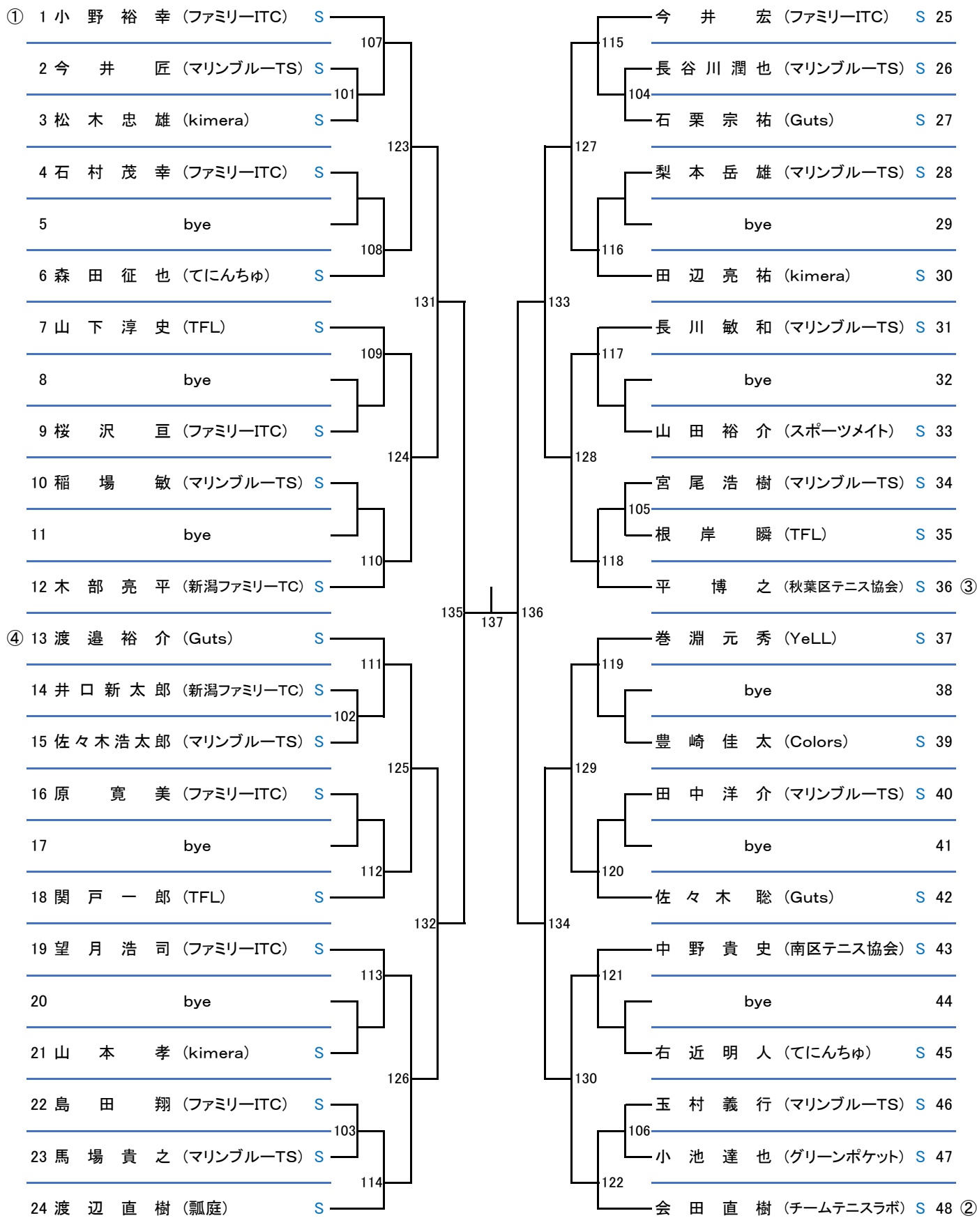

■男子フューチャーズ(43)

NCTポイント:150(配点:優勝...150P 準優勝...75P 3位...30P 4位...— ベスト8...10P)

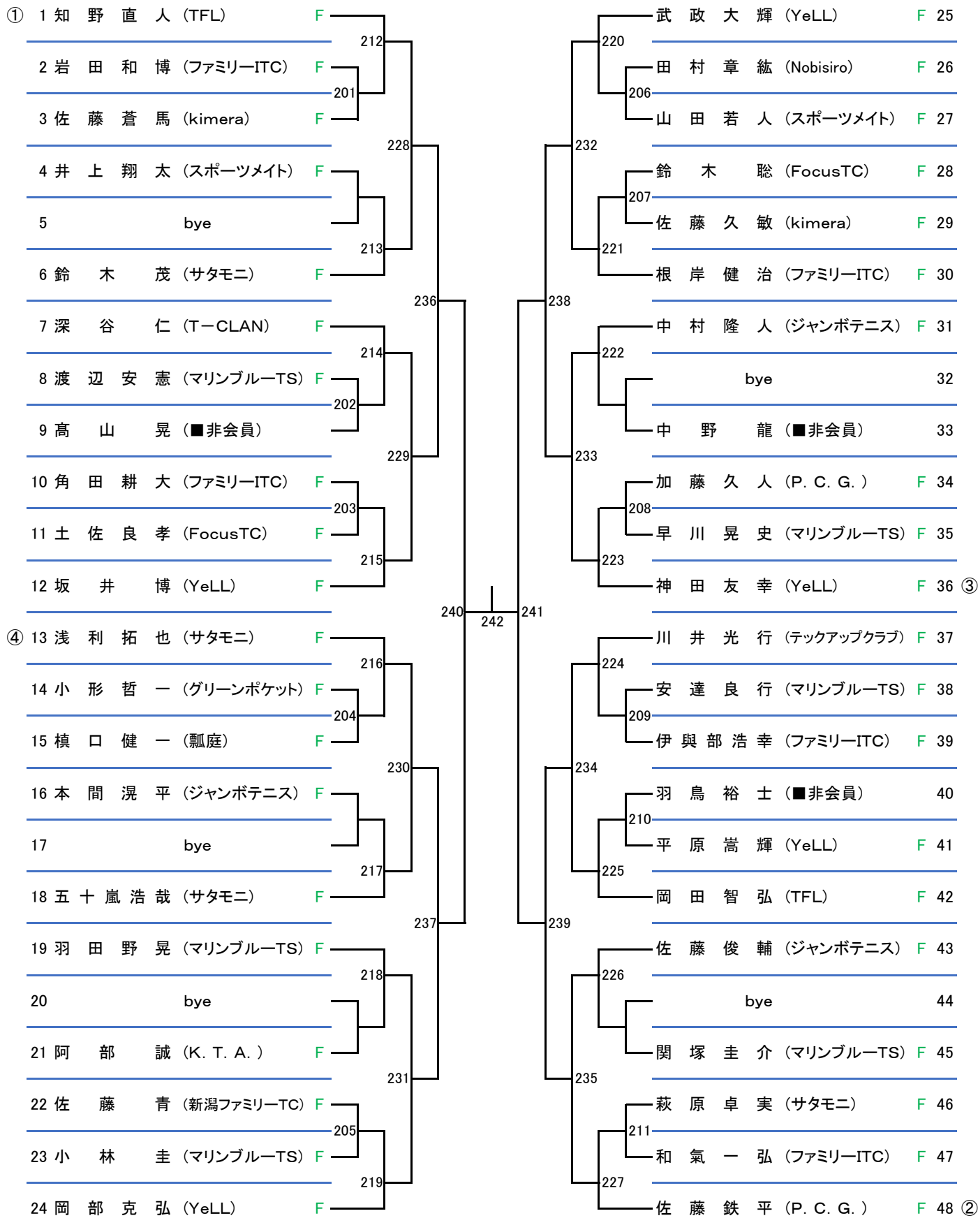

■女子フューチャーズ(22)

NCTポイント:90(配点:優勝...90P 準優勝...45P 3位...15P 4位...10P)

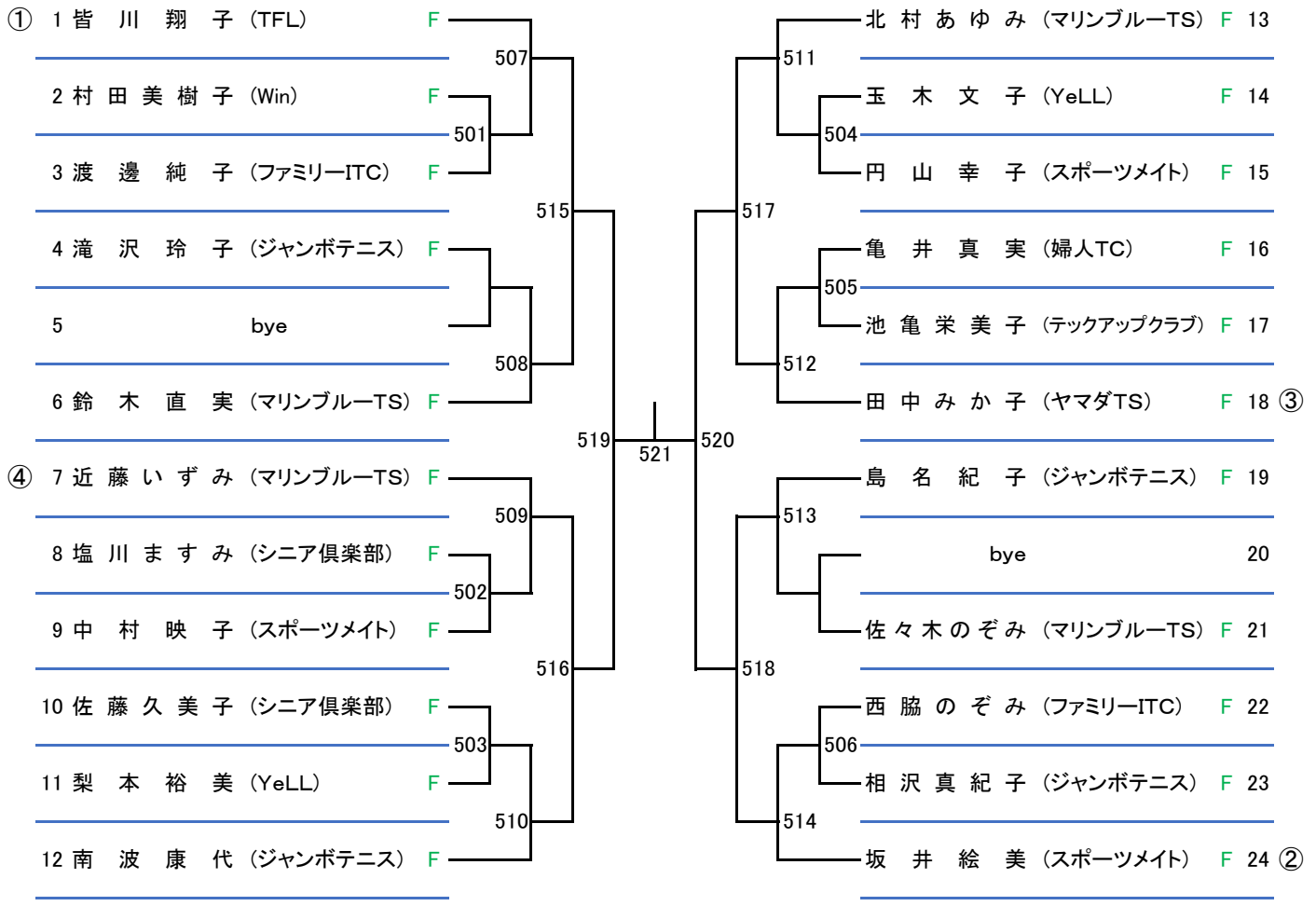

■3位決定戦

522

■ 受付時刻 及び オーダーオブプレー表 ■

発表したオーダーオブプレー表に記載の『受付時刻』迄に、本部にて『受付』を済ませてください。  
『遅刻』の場合は出場できません。

(会場)新潟市庭球場

ラウンド	受付時刻	1 コート	2 コート	3 コート	4 コート	5 コート	6 コート	7 コート	8 コート	9 コート	10 コート	11 コート	12 コート	13 コート	14 コート	15 コート	16 コート
1	8:30	201	202	203	204	205	206	207	208	209	210	211	101	102	103	104	105
2	8:30	106	501	502	503	504	505	506	213	217	218	222	226	108	109	110	112
3	9:10	107	111	113	114	115	116	117	118	119	120	121	508	513	212	214	215
4	9:50	122	507	509	510	511	512	514	216	219	220	221	223	224	225	227	124
5		●	●	123	125	126	127	128	129	130	228	229	●				●
6				515	516	517	518	230	231	232	233	234	235				
7				131	132	133	134	519	520	236	237	238	239				
8				521	522	135	136	240	241	●			●				
9				137	242	●			●								
10				●	●												
11																	
12																	

【ご協力をお願いします】

- 会員証の提示は、携帯で撮影した「会員証の写真」でも受付可能です
- 「スコアカード」は、ドロー番号が小さい選手が「赤色」を使用してください  
また、試合開始時は「0-0」にしてから始めてください
- 「試合結果」は、「勝者」が本部に報告してください
- NCTポイント付与対象者は、本部で申請をしてください

	男子サテライト
	男子フューチャーズ
	女子フューチャーズ

この大会は、「新潟市・新潟市スポーツ協会」の主催で行われます。  
「新潟市在勤・在住の方」のみ参加する事が出来ます。  
参加資格のない選手の方は、失格となります。

スコアコート

9	8	7	6	5	4	3	2	1
16	15	14	13	12	11	10		

■男子マスターズ(17)

会場:豊栄総合体育館テニスコート

NCTポイント:90(配点:優勝...90P 準優勝...45P 3位...15P 4位...10P)

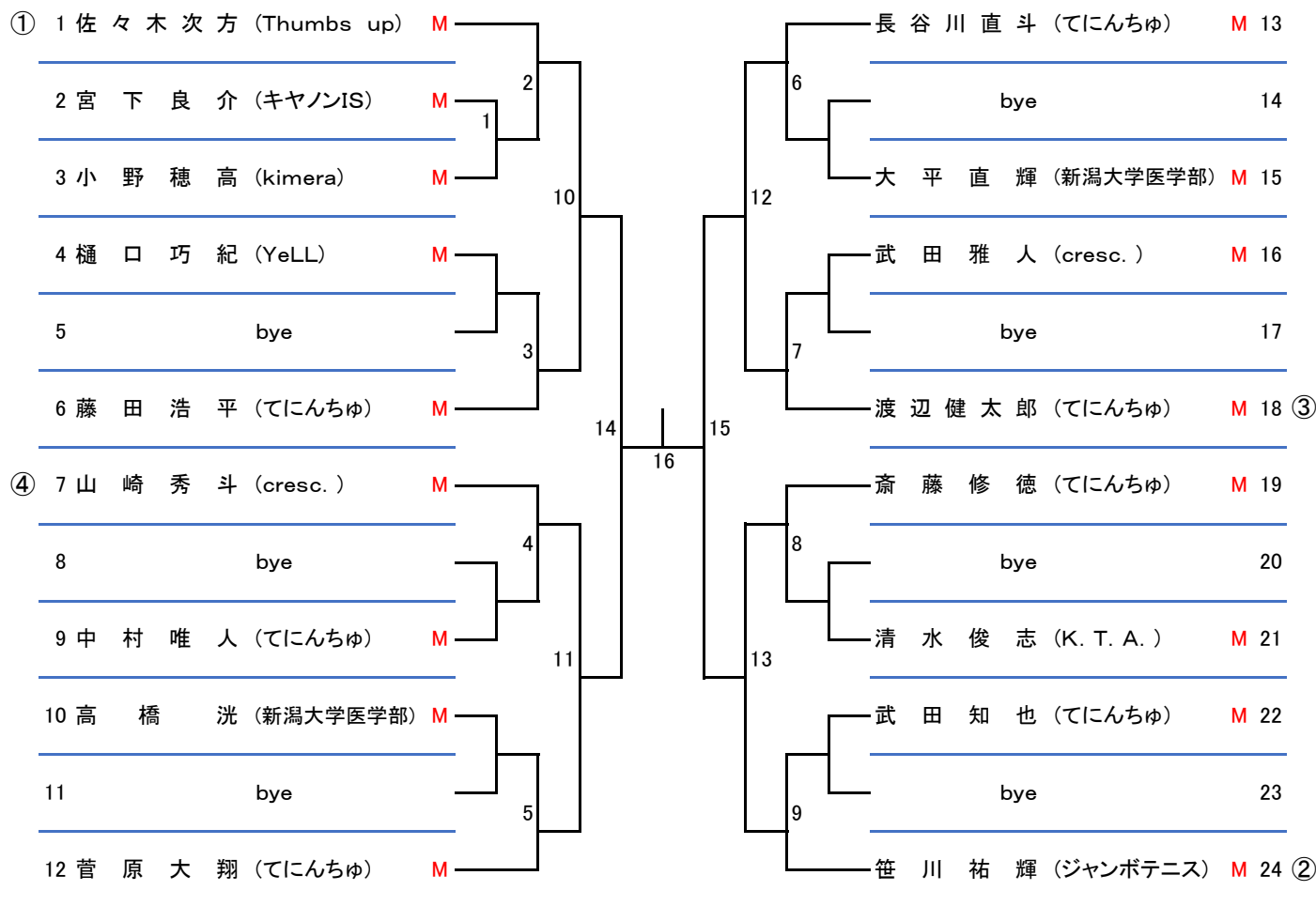

■3位決定戦

17

2024年3月31日(日)「第60回 春季市民体育祭 I (シングルス)」

[主催]:新潟市,(公財)新潟市スポーツ協会 [主管]:新潟市テニス協会

会場:豊栄総合体育館テニスコート

■女子サテライト(10)

NCTポイント:60(配点:優勝…60P 準優勝…30P)

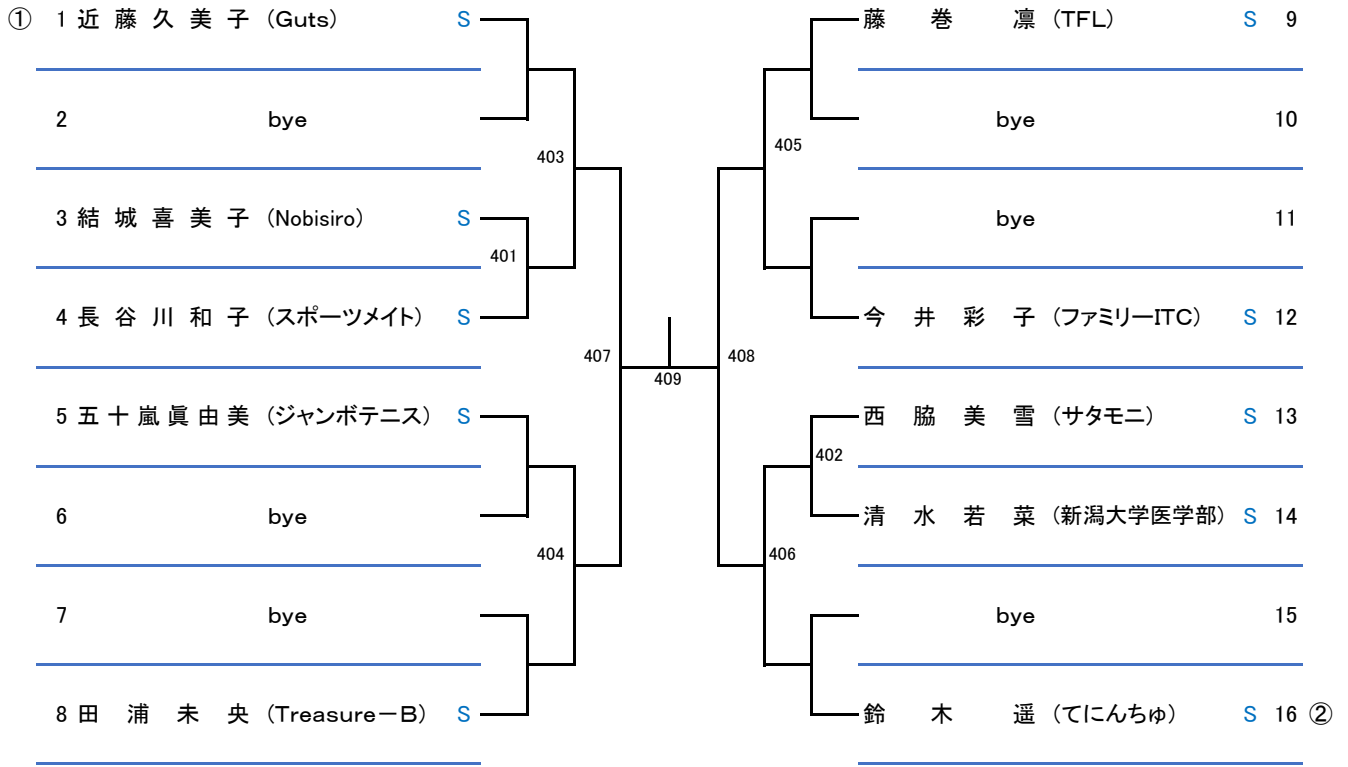

■3位決定戦

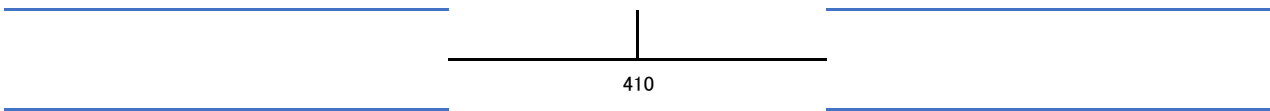









■ 受付時刻 及び オーダーオブプレー表 ■

発表したオーダーオブプレー表に記載の『受付時刻』迄に、本部にて『受付』を済ませてください。  
『遅刻』の場合は出場できません。

(会場)豊栄総合体育館テニスコート

ラウンド	受付時刻	A コート	B コート	C コート	D コート	E コート	F コート
1	8時50分	1	3	4	401	402	404
2	8時50分	2	5	6	403	406	405
3	9時40分	7	8	9	407	408	
4		10	11	12	409	410	13
5		14	15				
6		16	17				
7							
8							
9							

	男子マスターズ
	女子サテライト

この大会は、「新潟市・新潟市スポーツ協会」の主催で行われます。  
「新潟市在勤・在住の方」のみ参加する事が出来ます。  
参加資格のない選手の方は、失格となります。

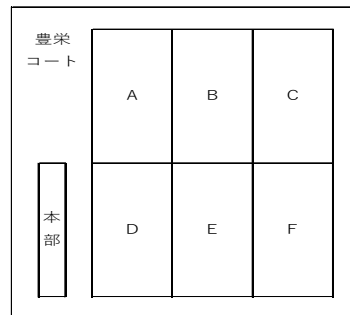

【ご協力をお願いします】

- 会員証の提示は、携帯で撮影した「会員証の写真」でも受付可能です
- 「スコアカード」は、ドロ番号が小さい選手が「黒色プレート」を使用してください。  
また、試合開始時は「0-0」にしてから始めてください
- 「試合結果」は、「勝者」が本部に報告してください
- NCTポイント付与対象者は、本部で申請をしてください